



ΠΟΛΥΕΡΓΑΛΕΙΑ, ΕΡΓΑΛΕΙΑ ΠΑΓΚΟΥ, ΕΡΓΑΛΕΙΟΜΗΧΑΝΕΣ,  
ΑΞΕΣΟΥΑΡ & ΑΝΑΛΩΣΙΜΑ

**PROXXON**  
**MICROMOT**  
System

**PROXXON**  
**MICROMOT**  
System

**PROXXON**  
**INDUSTRIAL**

Για περισσότερα από 40 χρόνια η γερμανική εταιρεία **PROXXON** κατασκευάζει τα ηλεκτρικά εργαλεία της σειράς **MICROMOT SYSTEM** και τα εργαλεία χειρός της σειράς **INDUSTRIAL**.

Ηλεκτρικά εργαλεία και εργαλεία χειρός εξαιρετικά υψηλής ποιότητας για τους λάτρεις της τεχνολογίας σε περισσότερες από 80 χώρες σε όλο τον κόσμο.

▶ Η γραμμή παραγωγής των ηλεκτρικών εργαλείων στο Βέκερ (*Wecker*) του Λουξεμβούργου

▶ Παραγωγή και συναρμολόγηση των εργαλειομηχανών στο Κλάουζεν (*Klausen*) της Γερμανίας



▲ 20 υπερσύγχρονοι σταθμοί κατεργασίας CNC (εικ. DMG MORI NLX 2500)

▶ Οι κεντρικές εγκαταστάσεις της PROXXON στο βιομηχανικό πάρκο IRT (*Industriepark Region Trier*) στο Τρίερ (*Trier*) της Γερμανίας

PROXXON



## Πολυεργαλείο IBS/A με ρύθμιση στροφών



10.8V

Περιλαμβάνονται:  
6 χαλύβιδες φωλιές (1-3.2mm)

\* Η μπαταρία & ο φορτιστής ΔΕΝ περιλαμβάνονται

ΤΕΧΝΙΚΑ ΧΑΡΑΚΤΗΡΙΣΤΙΚΑ			
■ Τάση	10.8V	■ Μήκος	270mm
■ Στροφές	7,000 - 23,000rpm		
■ Λαιμός (Ø)	Ø20mm		
■ Βάρος (με τη μπαταρία)	≈700g		

ΚΩΔΙΚΟΣ	ΤΥΠΟΣ	BARCODE
2980260	IBS/A	4006274298026

Ⓛ Αξεσουάρ για το πολυεργαλείο IBS/A → βλ. σελ. 94-98

## Ταινιοθελαντήρας BS/A με ρύθμιση στροφών



10.8V

Δυνατότητα περιστροφής της κεφαλής έως 60° μοίρες

Περιλαμβάνονται: 4 ιμάντες λείανσης (10x330mm) (2xK80/2xK180)

\* Η μπαταρία & ο φορτιστής ΔΕΝ περιλαμβάνονται

ΤΕΧΝΙΚΑ ΧΑΡΑΚΤΗΡΙΣΤΙΚΑ			
■ Τάση	10.8V	■ Μήκος	380mm
■ Ταχύτητα ιμάντα	200 - 700m/min		
■ Επιφάνεια λείανσης/οφέλ.	10x330/110mm		
■ Βάρος (με τη μπαταρία)	≈900g		

ΚΩΔΙΚΟΣ	ΤΥΠΟΣ	BARCODE
2981250	BS/A	4006274298125

Ⓛ Ανταλλακτικοί ιμάντες λείανσης για τον ταινιοθελαντήρα BS/A → βλ. σελ. 101

## Ταινιοθελαντήρας RBS/A με ρύθμιση στροφών



10.8V

Περιλαμβάνονται: 4 ιμάντες λείανσης (10x330mm) (2xK80/2xK180)  
2 ιμάντες σατινέ φινιρίσματος (10x330mm)

Δυνατότητα περιστροφής της κεφαλής έως 60° μοίρες

\* Η μπαταρία & ο φορτιστής ΔΕΝ περιλαμβάνονται

ΤΕΧΝΙΚΑ ΧΑΡΑΚΤΗΡΙΣΤΙΚΑ			
■ Τάση	10.8V	■ Μήκος	380mm
■ Ταχύτητα ιμάντα	200 - 700m/min		
■ Οφέλ. επιφ. λείανσης	≈10x50mm/10x70mm.		
■ Βάρος (με τη μπαταρία)	≈900g		

ΚΩΔΙΚΟΣ	ΤΥΠΟΣ	BARCODE
2983230	RBS/A	4006274298323

Ⓛ Ανταλλακτικοί ιμάντες λείανσης για τον ταινιοθελαντήρα RBS/A → βλ. σελ. 101

## Γωνιακός τροχός LHW/A με ρύθμιση στροφών



10.8V

\* Η μπαταρία & ο φορτιστής ΔΕΝ περιλαμβάνονται

Περιλαμβάνονται:  
1 δίσκος λείανσης κορουνδίου (Ø50) (K60)  
1 τριβείο πτερυγών (Ø50) (K100)  
1 ενισχυμένος δίσκος κοπής (Ø50)

ΤΕΧΝΙΚΑ ΧΑΡΑΚΤΗΡΙΣΤΙΚΑ			
■ Τάση	10.8V	■ Μήκος	320mm
■ Στροφές	5,000 - 16,000rpm		
■ Δίσκος λείανσης/οπή	Ø50mm (Ø10mm)		
■ Βάρος (με τη μπαταρία)	≈800g		

ΚΩΔΙΚΟΣ	ΤΥΠΟΣ	BARCODE
2981700	LHW/A	4006274298170

Ⓛ Ανταλλακτικοί δίσκοι για τον γωνιακό τροχό LHW/A → βλ. σελ. 99

## Γωνιακός αθλοφάδρος WP/A με ρύθμιση στροφών



10.8V

\* Η μπαταρία & ο φορτιστής ΔΕΝ περιλαμβάνονται

Περιλαμβάνονται:  
Ελαστικός δίσκος στήριξης hook-G-loop (Ø50mm)  
Σπάγγος στήθιωσης μέτριας σκληρ/τας (Ø50x25mm)  
Μάλλινης δίσκος στήθιωσης (Ø50mm)  
Κερασεύ στήθιωσης μέτριας σκληρ/τας (Ø50mm)  
12 ψαλδοχαρτα (K2000) (Ø50mm)  
Πάστα στήθιωσης NIGRIN® 75ml & πανάκι με μικροΐνες

ΤΕΧΝΙΚΑ ΧΑΡΑΚΤΗΡΙΣΤΙΚΑ			
■ Τάση	10.8V	■ Μήκος	305mm
■ Στροφές	1,100 - 2,800rpm		
■ Δίσκος στήθιωσης	Ø50		
■ Βάρος (με τη μπαταρία)	≈950g		

ΚΩΔΙΚΟΣ	ΤΥΠΟΣ	BARCODE
2982240	WP/A	4006274298224

Ⓛ Αξεσουάρ στήθιωσης για τον γωνιακό αθλοφάδρο WP/A → βλ. σελ. 100

## Σέγα STS/A με ρύθμιση στροφών



10.8V

\* Η μπαταρία & ο φορτιστής ΔΕΝ περιλαμβάνονται

Περιλαμβάνονται:  
4 λάμες Supercut

ΤΕΧΝΙΚΑ ΧΑΡΑΚΤΗΡΙΣΤΙΚΑ			
■ Τάση	10.8V	■ Μήκος	270mm
■ Στροφές	2,000 - 4,500rpm		
■ Κοπή (ξύλο/μέταλλο/συνθετικό)	12/3/5mm		
■ Βάρος (με τη μπαταρία)	≈940g		

ΚΩΔΙΚΟΣ	ΤΥΠΟΣ	BARCODE
2985760	STS/A	4006274298576

Ⓛ Ανταλλακτικές λάμες για τη σέγα STS/A → βλ. σελ. 102



## Ταχυφορτιστής LG/A2

- Ενσωματωμένο σύστημα ελέγχου θερμοκρασίας
- Ένδειξη led κατάστασης φόρτισης (κίτρινο) & ολοκλήρωσης φόρτισης (πράσινο)

ΤΕΧΝΙΚΑ ΧΑΡΑΚΤΗΡΙΣΤΙΚΑ			
■ Τάση εισόδου	100-240V 50/60Hz	■ Χρόνος φόρτισης	1h
■ Ένταση εξόδου	12.6V, 2A	■ Βάρος	≈340mm

ΚΩΔΙΚΟΣ	ΜΗΚΟΣ	ΒΑΡΟΣ	BARCODE
2988040	LG/A2	1	4006274298804



## Μπαταρία ιόντων λιθίου Li/A2

- Για μακρά και ισχυρή λειτουργία των επαναφορτιζόμενων εργαλείων Micromot
- Με ενσωματωμένο έλεγχο θερμοκρασίας
- για ασφαλή λειτουργία

ΤΕΧΝΙΚΑ ΧΑΡΑΚΤΗΡΙΣΤΙΚΑ			
■ Τάση	10.8V	■ Μήκος	85mm
■ Χωρητικότητα	2.6Ah	■ Βάρος	180g

ΚΩΔΙΚΟΣ	ΜΗΚΟΣ	ΒΑΡΟΣ	BARCODE
2989650	Li/A2	2	4006274298965



**Πλήρες kit με εργαλείο εγχάραξης GG 12 με μετασχηματιστή & εξαρτήματα**



**i** Το εργαλείο εγχάραξης GG 12 διατίθεται και μεμονωμένο (περιλαμβάνεται 1 σφαιρική διαμαντόφρεζα  $\varnothing 1.8\text{mm}$ ) ΚΩΔ. 2859270

Περιλαμβάνονται:

- 2 διαμαντόφρεζες με σφαιρική κεφαλή για χάραξη (1/1.8mm)
- 2 πέτρες τροχίσματος από καρβίδιο του πυριτίου (κωνική/αιχμηρή)
- 2 πέτρες τροχίσματος από κορούνδιο (σφαιρική/κυλινδρική)
- 1 στέλεχος συγκράτησης για αξεσουάρ Micromot
- Προσαρμογέας ρεύματος 0.5A - 230V
- Στένσιλ διακοσμητικών εφαρμογών και δοκιμαστικό ποτήρι
- Θήκη φύλαξης και τακτοποίησης από πλαστικό εξαιρετικής αντοχής

ΤΕΧΝΙΚΑ ΧΑΡΑΚΤΗΡΙΣΤΙΚΑ

■ Τάση	12-18V	■ Στροφές	20000rpm
--------	--------	-----------	----------

ΚΩΔΙΚΟΣ	ΠΕΡΙΓΡ.	ΜΗΚΟΣ	ΒΑΡΟΣ	ΠΑΚΕΤΙΑΣΜΟΣ	BARCODE
2863510	- ΠΛΗΡΕΣ ΣΕΤ	145mm	50g	2	4006274286351
2859270	• ΜΕΜΟΝΩΜΕΝΟ	145mm	50g	2	4006274285927

**Ⓛ** Αξεσουάρ για τα εργαλεία εγχάραξης Micromot GG 12 → βλ. σελ. 94-98 (Αφορά μόνο τα αξεσουάρ εγχάραξης με στέλεχος  $\varnothing 2.35\text{mm}$ )

**Πολυεργαλείο Micromot 60**

MADE IN EUROPE



ΤΕΧΝΙΚΑ ΧΑΡΑΚΤΗΡΙΣΤΙΚΑ

■ Τάση	12-18V	■ Στροφές	20000rpm
■ Ισχύς	40W	■ Λαιμός ( $\varnothing$ )	20mm

Περιλαμβάνονται: Χαλύβδινες φωλιές 1, 1.5, 2, 2.4, 3, 3.2mm

ΚΩΔΙΚΟΣ	ΠΕΡΙΓΡ.	ΜΗΚΟΣ	$\varnothing$ ΔΙΑΜ.	ΒΑΡΟΣ	ΠΑΚΕΤΙΑΣΜΟΣ	BARCODE
2850020	•	220mm	35mm	230g	2	4006274285101

**Πολυεργαλείο Micromot 60/E με ρύθμιση στροφών**

MADE IN EUROPE



ΤΕΧΝΙΚΑ ΧΑΡΑΚΤΗΡΙΣΤΙΚΑ

■ Τάση	12-18V	■ Στροφές	5000-20000rpm
■ Ισχύς	40W	■ Λαιμός ( $\varnothing$ )	20mm

Περιλαμβάνονται: Χαλύβδινες φωλιές 1, 1.5, 2, 2.4, 3, 3.2mm

ΚΩΔΙΚΟΣ	ΠΕΡΙΓΡ.	ΜΗΚΟΣ	$\varnothing$ ΔΙΑΜ.	ΒΑΡΟΣ	ΠΑΚΕΤΙΑΣΜΟΣ	BARCODE
2851020	•	220mm	35mm	230g	2	4006274285125

**Πολυεργαλείο Micromot 60/EF με ρύθμιση στροφών & αυτόματο τσοκ**

MADE IN EUROPE



ΤΕΧΝΙΚΑ ΧΑΡΑΚΤΗΡΙΣΤΙΚΑ

■ Τάση	12-18V	■ Στροφές	5000-20000rpm
■ Ισχύς	40W	■ Λαιμός ( $\varnothing$ )	20mm

Εξοπλισμένο με τσοκ ταχείας εναλλαγής 0.3-3.2mm

ΚΩΔΙΚΟΣ	ΠΕΡΙΓΡ.	ΜΗΚΟΣ	$\varnothing$ ΔΙΑΜ.	ΒΑΡΟΣ	ΠΑΚΕΤΙΑΣΜΟΣ	BARCODE
2851250	•	220mm	35mm	230g	2	4006274285125

**Πολυεργαλείο Micromot 60/E με ρύθμιση στροφών, σετ με 34 εξαρτήματα & τροφοδοτικό**



MADE IN EUROPE



ΤΕΧΝΙΚΑ ΧΑΡΑΚΤΗΡΙΣΤΙΚΑ

■ Τάση	12-18V	■ Στροφές	5000-20000rpm
■ Ισχύς	40W	■ Λαιμός ( $\varnothing$ )	20mm

Περιλαμβάνει: Χαλύβδινες φωλιές 1, 1.5, 2, 2.4, 3, 3.2mm, 34 εξαρτήματα σε θήκη

ΚΩΔΙΚΟΣ	ΠΕΡΙΓΡ.	ΜΗΚΟΣ	$\varnothing$ ΔΙΑΜ.	ΒΑΡΟΣ	ΠΑΚΕΤΙΑΣΜΟΣ	BARCODE
2851560	-	220mm	35mm	230g	2	4006274285156

**Ⓛ** Αξεσουάρ για τα πολυεργαλεία Micromot 60, 60/E, 60/EF και 50/E → βλ. σελ. 94-98



Για χρήση με τα εργαλεία 12V & τα τροφοδοτικά Micromot System



**Καλώδιο επέκτασης 3m για εργαλεία Micromot 12V**

ΚΩΔΙΚΟΣ	ΠΕΡΙΓΡ.	ΜΗΚΟΣ	ΒΑΡΟΣ	ΠΑΚΕΤΙΑΣΜΟΣ	BARCODE
2899250	•	3m	-	2	4006274289925

## Τριβείο τύπου "πέννα" PS 13



ΤΕΧΝΙΚΑ ΧΑΡΑΚΤΗΡΙΣΤΙΚΑ	
▪ Τάση	12-18V
▪ Ταλαντώσεις	8000rpm
▪ Μήκος ταλάντωσης	2.5mm

### ΠΑΡΕΛΚΟΜΕΝΑ ΕΞΑΡΤΗΜΑΤΑ

#### Περιλαμβάνονται:

- 4 τριβεία (ευθύ στέλεχος)
- 4 τριβεία (κεκλιμένο στέλεχος)
- 3 φύλλα με προχαραγμένα αυτοκόλλητα γυαλόχαρτα 180/240/400 κόκκων (4 σχ.×5 αυτοκόλλητ./φύλλα)



12V

ΚΩΔΙΚΟΣ	ΕΠΕΚΤΑΣΗ ΒΡΑΧΙΟΝΑ ΣΤΕΡΕΩΣΗΣ	ΜΗΚΟΣ	ΒΑΡΟΣ	ΠΑΚΕΤΙΑΣΜΟΣ	BARCODE
2859410	•	160mm	130g	2	4006274285941

Ⓛ Ανταλλακτικά φύλλα λείανσης για το τριβείο PS 13 → βλ. σελ. 101

## Θερμικός κόφτης Thermocut 12/E

- Για χρήση με χονδρά σύρματα κοπής που μπορούν να διαμορφωθούν με το χέρι ή πέννα για οποιοδήποτε σχήμα προφίλ

ΤΕΧΝΙΚΑ ΧΑΡΑΚΤΗΡΙΣΤΙΚΑ	
▪ Τάση	12V
▪ Ισχύς	60W
▪ Θερμ/σία λειτουργ.	≈150-350°C
▪ Χρόνος θέρμανσης	1 sec

### ΠΑΡΕΛΚΟΜΕΝΑ ΕΞΑΡΤΗΜΑΤΑ

Περιλαμβάνονται: 5 σύρματα κοπής με δυνατότητα διαμόρφωσης 285×0.85mm



12V

ΚΩΔΙΚΟΣ	ΕΠΕΚΤΑΣΗ ΒΡΑΧΙΟΝΑ ΣΤΕΡΕΩΣΗΣ	ΔΙΑΣΤΑΣΕΙΣ ΣΥΡΜΑΤΟΣ ΚΟΠΗΣ	ΠΑΚΕΤΙΑΣΜΟΣ	BARCODE	
2708240	•	max 200mm	285×0.85mm	1	4006274270824

Ⓛ Ανταλ/κά σύρματα κοπής για τον θερμικό κόφτη Thermocut 12/E → βλ. σελ. 103

## Τροφοδοτικό NG 2/S



ΤΕΧΝΙΚΑ ΧΑΡΑΚΤΗΡΙΣΤΙΚΑ	
▪ Τάση εισόδου	230V
▪ Τροφοδοσία	12V-16V υπό φορτίο 2.0A
▪ Βάρος	1000g
▪ Μόνωση	Κλάση II

ΚΩΔΙΚΟΣ	ΕΠΕΚΤΑΣΗ ΒΡΑΧΙΟΝΑ ΣΤΕΡΕΩΣΗΣ	ΠΑΚΕΤΙΑΣΜΟΣ	BARCODE	
2870680	-	-	1	4006274287068

## Τροφοδοτικό NG 2/E με ρύθμιση στροφών



ΤΕΧΝΙΚΑ ΧΑΡΑΚΤΗΡΙΣΤΙΚΑ	
▪ Τάση εισόδου	230V
▪ Τροφοδοσία	12V-16V υπό φορτίο 2.0A
▪ Βάρος	1000g
▪ Μόνωση	Κλάση II

ΚΩΔΙΚΟΣ	ΕΠΕΚΤΑΣΗ ΒΡΑΧΙΟΝΑ ΣΤΕΡΕΩΣΗΣ	ΠΑΚΕΤΙΑΣΜΟΣ	BARCODE	
2870750	-	-	1	4006274287075

## Τροφοδοτικό NG 5/E με ρύθμιση στροφών



ΤΕΧΝΙΚΑ ΧΑΡΑΚΤΗΡΙΣΤΙΚΑ	
▪ Τάση εισόδου	230V
▪ Τροφοδοσία	12V-16V υπό φορτίο 4.5A
▪ Βάρος	2000g
▪ Μόνωση	Κλάση II

ΚΩΔΙΚΟΣ	ΕΠΕΚΤΑΣΗ ΒΡΑΧΙΟΝΑ ΣΤΕΡΕΩΣΗΣ	ΠΑΚΕΤΙΑΣΜΟΣ	BARCODE	
2870440	-	-	1	4006274287040

## Σέγα STS 12/E με ρύθμιση στροφών

MADE IN EUROPE



ΤΕΧΝΙΚΑ ΧΑΡΑΚΤΗΡΙΣΤΙΚΑ	
▪ Τάση	12-18V
▪ Ισχύς	100W
▪ Ταλαντώσεις	2000 - 5000rpm
▪ Μήκος ταλάντωσης	6mm

### ΠΑΡΕΛΚΟΜΕΝΑ ΕΞΑΡΤΗΜΑΤΑ

Περιλαμβάνονται: 2 ανταλλακτικές λάμες (λεπτή/χονδρή κοπή)



12V

ΚΩΔΙΚΟΣ	ΕΠΕΚΤΑΣΗ ΒΡΑΧΙΟΝΑ ΣΤΕΡΕΩΣΗΣ	ΜΗΚΟΣ	ΒΑΡΟΣ	ΠΑΚΕΤΙΑΣΜΟΣ	BARCODE
2853470	•	180mm	480g	2	4006274285347

Ⓛ Ανταλλακτικές λάμες για τη σέγα STS 12/E → βλ. σελ. 102

## Διακόπτης δαπέδου Micromot FS

Για χρήση σε εργαλεία ή εργαλειομηχανές με πρίζα EURO (μόνωση κατ. II) & μέγιστη ισχύ 500W

- Κέλυφος από πλαστικό ενισχυμένο με αλινόμηματα

Για χρήση με πολυεργαλεία 12V απαιτείται μετασχηματιστής



ΤΕΧΝΙΚΑ ΧΑΡΑΚΤΗΡΙΣΤΙΚΑ	
▪ Τάση	230V
▪ Καλώδιο 230V	250cm
▪ Καλώδιο εξόδου	50cm

ΚΩΔΙΚΟΣ	ΕΠΕΚΤΑΣΗ ΒΡΑΧΙΟΝΑ ΣΤΕΡΕΩΣΗΣ	ΠΑΚΕΤΙΑΣΜΟΣ	BARCODE	
2870060	-	-	1	4006274285941



**Πολυεργαλείο FBS 240/E**  
με ρύθμιση στροφών, αυτόματο  
τσοκ & αξεσουάρ

MADE  
IN EUROPE



230V

ΤΕΧΝΙΚΑ ΧΑΡΑΚΤΗΡΙΣΤΙΚΑ

■ Τάση	230V	■ Ισχύς	100W	■ Λαιμός (Ø)	20mm
■ Στροφές	5000-22000rpm	■ Τσοκ			0.3-3.2mm

Περιλαμβάνονται: 43 αξεσουάρ υψηλής ποιότητας, ανθεκτική θήκη φύλαξης από πολυπροπυλένιο υψηλής ποιότητας

ΚΩΔΙΚΟΣ	ΜΗΚΟΣ	ΒΑΡΟΣ	ΜΟΝΩΣΗ	BARCODE
2847220	-	200mm	450g	Κλάση II
				2
				4006274284722

**Πολυεργαλείο IBS/E**  
με ρύθμιση στροφών & αξεσουάρ

MADE  
IN EUROPE



230V

ΤΕΧΝΙΚΑ ΧΑΡΑΚΤΗΡΙΣΤΙΚΑ

■ Τάση	230V	■ Ισχύς	100W	■ Λαιμός (Ø)	20mm
■ Στροφές	5000-22000rpm				

Περιλαμβάνονται: 34 εξαρτήματα υψηλής ποιότητας (στέλεχος Ø2.35mm), χαλύβιδι-νες φωλιές 1/1.5/2/2.4/3/3.2mm, ανθεκτική θήκη φύλαξης από πολυπροπυλένιο

ΚΩΔΙΚΟΣ	ΜΗΚΟΣ	ΒΑΡΟΣ	ΜΟΝΩΣΗ	BARCODE
2848140	-	230mm	500g	Κλάση II
				1
				4006274284814

**Πολυεργαλείο Micromot 230/E**  
με ρύθμιση στροφών



230V

ΤΕΧΝΙΚΑ ΧΑΡΑΚΤΗΡΙΣΤΙΚΑ

■ Τάση	230V	■ Ισχύς	80W	■ Λαιμός (Ø)	20mm
■ Στροφές	6000-22000rpm	■ Διάμετρος (Ø)			Ø37mm

Περιλαμβάνονται: 6 χαλύβιδινες φωλιές Micromot υψηλής ποιότητας (1, 1.5, 2, 2.4, 3, 3.2mm) σε πρακτική πλαστική θήκη

ΚΩΔΙΚΟΣ	ΜΗΚΟΣ	ΒΑΡΟΣ	ΜΟΝΩΣΗ	BARCODE
2844010	-	220mm	270g	Κλάση II
				1
				4006274284401

**Γωνιακό πολυεργαλείο LWB/E**  
με ρύθμιση στροφών

MADE  
IN EUROPE



230V

ΤΕΧΝΙΚΑ ΧΑΡΑΚΤΗΡΙΣΤΙΚΑ

■ Τάση	230V	■ Ισχύς	100W		
■ Στροφές	3000-15000rpm				

Περιλαμβάνονται: 6 χαλύβιδινες φωλιές Micromot (1, 1.5, 2, 2.4, 3, 3.2mm) σε πρακτική πλαστική θήκη, ανθεκτική θήκη φύλαξης από πολυπροπυλένιο υψηλής ποιότητας

ΚΩΔΙΚΟΣ	ΜΗΚΟΣ	ΒΑΡΟΣ	ΜΟΝΩΣΗ	BARCODE
2849200	-	270mm	550g	Κλάση II
				1
				4006274284920

Ⓛ Αξεσουάρ για τα πολυεργαλεία Micromot FBS 240/E, FBS 230/E, IBS/E και LWB/E → βλ. σελ. 94-98

**Γωνιακός τροχός LHW**

MADE  
IN EUROPE



230V

ΤΕΧΝΙΚΑ ΧΑΡΑΚΤΗΡΙΣΤΙΚΑ

■ Τάση	230V	■ Ισχύς	100W	■ Δίσκος/οπή (Ø)	50mm/10mm
■ Στροφές	15000rpm	■ Χρόνος παύσης λειτ/γίας			<1 sec

Περιλαμβάνονται: Δίσκος τροχίσματος κορουνδίου K60 (Ø50mm), δίσκος λείανσης K100 (Ø50mm), ενισχυμένοι δίσκοι κοπής (Ø50mm), ανθεκτική θήκη φύλαξης

ΚΩΔΙΚΟΣ	ΜΗΚΟΣ	ΒΑΡΟΣ	ΜΟΝΩΣΗ	BARCODE
2854700	-	270mm	550g	Κλάση II
				1
				4006274285470

Ⓛ Ανταλλακτικοί δίσκοι για τον γωνιακό τροχό LHW → βλ. σελ. 99

**Γωνιακός αλοιφαδόρος WP/E**  
με ρύθμιση στροφών

MADE  
IN EUROPE



230V

ΤΕΧΝΙΚΑ ΧΑΡΑΚΤΗΡΙΣΤΙΚΑ

■ Τάση	230V	■ Ισχύς	100W		
■ Στροφές	800-2800rpm				

Περιλαμβάνονται: Ελαστικός δίσκος στήριξης με σύστημα αυτοπρόσφυσης (hook-G-loop) (Ø50mm), σπόγγος στίλβωσης (μέτριας σκληρότητας) (Ø50mm), μάλλινο δίσκος στίλβωσης (Ø50mm), κετσές στίλβωσης (μέτριας σκληρότητας) (Ø50mm), 12 γυαλόχαρτα K2000 (Ø50mm), πανάκι από μικροίβνες, πάστα στίλβωσης SONAX® δύο σταδίων (2x25ml), ανθεκτική θήκη φύλαξης από πολυπροπυλένιο υψηλής ποιότητας

ΚΩΔΙΚΟΣ	ΜΗΚΟΣ	ΒΑΡΟΣ	ΜΟΝΩΣΗ	BARCODE
2866030	-	270mm	720g	Κλάση II
				1
				4006274286603

Ⓛ Αξεσουάρ στίλβωσης για τον γωνιακό αλοιφαδόρο WP/E → βλ. σελ. 100

## Ταινιοθελαντήρας BS/E με ρύθμιση στροφών

MADE IN EUROPE



Δυνατότητα περιστροφής της κεφαλής κατά 60°

### ΤΕΧΝΙΚΑ ΧΑΡΑΚΤΗΡΙΣΤΙΚΑ

■ Τάση	230V	■ Ισχύς	80W	■ Ιμάντας λείανσης	10x330mm
■ Στροφές	225-450rpm	■ Οφέλ. επιφ. λείανσης	10x110mm		

Περιλαμβάνονται: 4 ιμάντες λείανσης (διαστάσεις: 10x330mm) (2xK80/2xK180), ανθεκτική θήκη φύλαξης από πολυπροπυλένιο υψηλής ποιότητας

ΚΩΔΙΚΟΣ		ΜΗΚΟΣ	ΒΑΡΟΣ	ΜΟΝΩΣΗ		BARCODE
2853610	-	350mm	650g	Κλάση II	1	4006274285361

Ⓢ Ανταλλακτικοί ιμάντες λείανσης ταινιοθελαντήρα BS/E → βλ. σελ. 101

## Σέγα Super STS/E με ρύθμιση στροφών

MADE IN EUROPE



### ΤΕΧΝΙΚΑ ΧΑΡΑΚΤΗΡΙΣΤΙΚΑ

■ Τάση	230V	■ Ισχύς	80W	■ Βάθος κοπής	
■ Παλινδρομήσεις	2000-4500spm	■ Ύψος	12mm	■ Πλάτος κοπής	5mm
■ Γωνία κοπής	έως 45°	■ Μη σιδηρούχα μέταλλα	3mm		

Περιλαμβάνονται: 4 λάμες διαφορετικού βήματος για ξύλο/πλαστικό/μέταλλο, ανθεκτική θήκη φύλαξης από πολυπροπυλένιο υψηλής ποιότητας

ΚΩΔΙΚΟΣ		ΜΗΚΟΣ	ΒΑΡΟΣ	ΜΟΝΩΣΗ		BARCODE
2853090	-	230mm	700g	Κλάση II	1	4006274285309

Ⓢ Ανταλλακτικές λάμες σέγας Super STS/E → βλ. σελ. 102

## Κόφτης Micromot MIC

MADE IN EUROPE



230V



Περιλαμβάνεται κατασβίδι για αντικατάσταση της λειπίδας



## Πολυεργαλείο ταλαντώσεων ΟΖΙ/Ε με ρύθμιση στροφών

MADE IN EUROPE



### ΤΕΧΝΙΚΑ ΧΑΡΑΚΤΗΡΙΣΤΙΚΑ

■ Τάση	230V	■ Ισχύς	80W	■ Επιφ. λείανσης	65x65mmx65mm
■ Ταλαντώσεις	5000-12000spm				

Περιλαμβάνονται: Πλάκα λείανσης σχ. "δέλτα", 30 γυαλόχαρτα (10xK80/10xK150/10xK240), πριονόλαμα HSS (14mm), ανθεκτική θήκη φύλαξης από πολυπροπυλένιο

ΚΩΔΙΚΟΣ		ΜΗΚΟΣ	ΒΑΡΟΣ	ΜΟΝΩΣΗ		BARCODE
2852010	-	230mm	550g	Κλάση II	1	4006274285201

Ⓢ Ανταλλακτικά γυαλόχαρτα & δίσκοι κοπής πολυεργαλείου ΟΖΙ/Ε → βλ. σελ. 102

## Σκαρπέλο MSG

MADE IN EUROPE



### ΤΕΧΝΙΚΑ ΧΑΡΑΚΤΗΡΙΣΤΙΚΑ

■ Τάση	230V	■ Ισχύς	50W		
■ Στροφές	11000rpm				

Περιλαμβάνονται: 3 λείπιδες ιαπωνικού τύπου υψηλής ποιότητας (σχ. "U", σχ. "V" και επίπεδη λάμα), ανθεκτική θήκη φύλαξης από πολυπροπυλένιο υψηλής ποιότητας

ΚΩΔΙΚΟΣ		ΜΗΚΟΣ	ΒΑΡΟΣ	ΜΟΝΩΣΗ		BARCODE
2864430	-	230mm	680g	Κλάση II	1	4006274286443

Ⓢ Ανταλλακτικές λείπιδες για το σκαρπέλο MSG → βλ. σελ. 103

### ΤΕΧΝΙΚΑ ΧΑΡΑΚΤΗΡΙΣΤΙΚΑ

■ Τάση	230V	■ Ισχύς	40W	■ Βάθος κοπής	max 4mm
■ Στροφές	20000rpm	■ Πλάτος κοπής	0.5mm		

Περιλαμβάνεται: Κατασβίδι για την αντικατάσταση της λειπίδας

ΚΩΔΙΚΟΣ		ΜΗΚΟΣ	ΒΑΡΟΣ	ΜΟΝΩΣΗ		BARCODE
2865040	•	-	300g	Κλάση II	1	4006274286504

Ⓢ Ανταλλακτικοί δίσκοι κοπής κόφτη MIC → βλ. σελ. 103

## Σύγχρονος κινητήρας DC με τεχνολογία μόνιμου μαγνήτη: η "καρδιά" του συστήματος Micromot!



Πολύ ισχυρός, αθόρυβος και με μεγάλη διάρκεια ζωής κινητήρας με τεχνολογία μόνιμου μαγνήτη. Λόγω της πολύ υψηλής απόδοσής του, αυτός ο κινητήρας απαιτεί σημαντικά λιγότερη κατανάλωση ρεύματος για την ίδια ισχύ εξόδου σε σχέση με άλλους κινητήρες που χρησιμοποιούνται συνήθως (εξαιρούνται οι κωδ. 2844010 & 2865040).



Τα εργαλεία της σειράς Micromot System 230V παραδίδονται σε μία καλαίσθητη, ευρύχωρη και πολύ ανθεκτική θήκη φύλαξης και μεταφοράς από υψηλής ποιότητας πολυπροπυλένιο (εξαιρούνται οι κωδ. 2844010 & 2865040).



\* Το πολυεργαλείο  
ΔΕΝ περιλαμβάνεται

## Βάση UHZ για πολυεργαλεία Micromot

- Για συσκευές Micromot με λαιμό 20mm (συμβατή με τα πολυεργαλεία: 2980260, 2850020, 2851020, 2851250, 2851560, 2847220, 2844010, 2848140)
- Κατασκευή από χυτοπρεσαριστό ψευδάργυρο
- Ενσωματωμένος σφιγκτήρας για γρήγορη και εύκολη τοποθέτηση σε πάγκο εργασίας έως 60mm
- Όπες για σταθερή στερέωση με κανονικές βίδες σε πάγκο ή οποιαδήποτε επιφάνεια εργασίας

Σύστημα αρθρωτής μπίλιας για περιστροφή προς όλες τις κατευθύνσεις



ΚΩΔΙΚΟΣ	ΚΟΛΑΡΟ	ΥΨΟΣ ΣΦΙΓΚΤ.	BARCODE
2861080	-	20mm	max 60mm
			1
4006274270800			



## Μέγγενη ακριβείας FMZ με σφιγκτήρα

- Κατασκευή από χυτοπρεσαριστό ψευδάργυρο
- Σύστημα αρθρωτής μπίλιας για περιστροφή προς όλες τις κατευθύνσεις
- Σιαγόνες με προστατευτικά καλύμματα για λεπτεπίλεπτα αντικείμενα
- Ενσωματωμένος σφιγκτήρας για εύκολη τοποθέτηση σε πάγκο εργασίας έως 60mm
- Όπες για σταθερή στερέωση με βίδες σε πάγκο εργασίας

### ΤΕΧΝΙΚΑ ΧΑΡΑΚΤΗΡΙΣΤΙΚΑ

■ Πλάτος σιαγόνων	75mm
■ Πλάτος σύσφιξης (max)	70mm
■ Ύψος σφιγκτήρα στερέωσης (max)	60mm
■ Βάρος	1.6kg

ΚΩΔΙΚΟΣ	ΒΑΡΟΣ	BARCODE
2860850	-	1.6kg
		1
4006274286085		



\* Το πολυεργαλείο & η μέγγενη  
ΔΕΝ περιλαμβάνονται

## Εργαλειοφόρας Micromot

- Για σταθερή χρήση ηλεκτρικών εργαλείων ακριβείας MICROMOT με μεταλλική κεφαλή σε συνδυασμό με μέγγενη
- Ιδανικό για το πολυεργαλείο **IBS/E**, ταινιοδισκία **BS/E**, γωνιακό τριβείο **LHW**, γωνιακό τροχό στίλβωσης **WP/E**, πριόνι **STS/E** & τριβείο "δέλτα" **OZI/E**



## Μέγγενη ακριβείας FMS 75

- Κατασκευή από χυτοπρεσαριστό ψευδάργυρο
- Σύστημα αρθρωτής μπίλιας για περιστροφή προς κάθε κατεύθυνση
- Σιαγόνες με προστατευτικά καλύμματα για λεπτά αντικείμενα
- Μία δυνατή βεντούζα διευκολύνει την στιγμιαία στερέωση σε οποιοδήποτε λεία, επίπεδη επιφάνεια

### ΤΕΧΝΙΚΑ ΧΑΡΑΚΤΗΡΙΣΤΙΚΑ

■ Πλάτος σιαγόνων	75mm
■ Πλάτος σύσφιξης (max)	70mm
■ Βάρος	1.6kg

ΚΩΔΙΚΟΣ	ΚΟΛΑΡΟ	BARCODE
2841040	-	-
		2
4006274284104		

ΚΩΔΙΚΟΣ	ΒΑΡΟΣ	BARCODE
2860230	-	1.6kg
		1
4006274286023		

## Βάση ρούτερ OFV

Για χρήση με τα πολυεργαλεία **Micromot FBS 240/E** (230V) (Κωδ. 2847220), **Micromot FBS 230/E** (230V) (Κωδ. 2844010), **Micromot IBS/E** (230V) (Κωδ. 2848140), **Micromot 60** (12V) (Κωδ. 2850020), **Micromot 60/E** (12V) (Κωδ. 2851020), **Micromot 60/E Set** (12V) (Κωδ. 2851560), **Micromot 60/EF** (12V) (Κωδ. 2851250), **Micromot IBS/A** (10.8V) (Κωδ. 2980260)

- Για συσκευές Micromot με κοιλότητα 20mm
- Για δημιουργία εγκοπών, φρεζάρισμα αυλακώσεων και διαμόρφωση ακρών
- Παράλληλοι οδηγοί με στοπ
- Για κυκλικό φρεζάρισμα με κεντραδόρο ή με ελεύθερο χέρι
- Κατασκευή από χυτοπρεσαριστό αλουμίνιο και στήριγμα φρεζαρισμένης επιφάνειας
- Ρυθμιζόμενος έλεγχος βάθους με προεπιλογή
- Ιδανικό σαν οδηγός διάτρησης για κυλινδρικά τεμάχια εργασίας

### ΤΕΧΝΙΚΑ ΧΑΡΑΚΤΗΡΙΣΤΙΚΑ

■ Μέγιστο όριο ύψους	max 150mm
■ Κυκλικό φρεζάρισμα	100-400mm

ΚΩΔΙΚΟΣ	ΚΟΛΑΡΟ	BARCODE
2856680	-	-
		2
4006274285668		

Ⓛ Φρέζες ξύλου HSS για τη βάση ρούτερ OFV → βλ. σελ. 113



Οδηγός με πρισματική υποδοχή για τη διάτρηση κυλινδρικών τεμαχίων εργασίας

\* Το πολυεργαλείο ΔΕΝ περιλαμβάνεται

## Εύκαμπτος άξονας MBW 110/P



Περιλαμβάνονται:  
χαλύβδινες φωλιές  
1, 1.5, 2, 2.4, 3, 3.2mm

ΚΩΔΙΚΟΣ	ΣΤΡΟΦΕΣ	ΜΗΚΟΣ	ΒΑΡΟΣ	BARCODE
2862070	max 25000rpm	100cm	2	4006274286207

## Εύκαμπτος άξονας Micromot 110/BF με ταχυτοόκ 0.3-3.2mm



- Δεν υπερθερμαίνεται υπό γωνία
- Λαβή αλουμινίου

ΚΩΔΙΚΟΣ	ΒΑΡΟΣ	ΜΗΚΟΣ	ΒΑΡΟΣ	BARCODE
2862210	max 25000rpm	100cm	2	4006274286221

## Κοιλωνάτη βάση φρέζας/δράπανου MB 200

- Τμήματα από εξευγενισμένο συμπαγές χυτοπρεσαριστό αλουμίνιο
- Κεφαλή με οδηγούς σχήματος "ουράς περιστεριού" (dovetail) με δυνατότητα κλίσης 90° για δυνατότητα λοξής διάτρησης και μεταβλητών λειτουργιών φρεζαρίσματος
- Σύστημα γραναζιών και ελατήριο επιστροφής για εύκολη και υψηλής ακριβείας εργασία
- Δακτύλιος 20mm για τοποθέτηση δρανών και φρεζών MICROMOT
- Συμπαγής, επιχρωμασμένη ατσάλινη στήλη
- Όπες για σταθερή στερέωση του τραπέζιου εργασίας MICRO KT70



### ΤΕΧΝΙΚΑ ΧΑΡΑΚΤΗΡΙΣΤΙΚΑ

■ Κοιλώρο	Ø20mm	■ Τραπέζι εργασίας	≈220x120mm
■ Κλίση κεφαλής	90°	■ Στήλη (ύψος/Ø)	280/Ø20mm
■ Διαδρομή	max 40mm	■ Απόστ. στήλης-ατράκτου	140mm
		■ Βάρος	2.2kg

ΚΩΔΙΚΟΣ	ΒΑΡΟΣ	ΜΗΚΟΣ	ΒΑΡΟΣ	BARCODE
2860090	2.2kg	-	1	4006274286009

## Μέγγην MS 4

Για χρήση με τη βάση **MB 200** (Κωδ. 2860090) & το επιτραπέζιο δράπανο **TBM 220** (Κωδ. 2812880)

- Υποδοχή για προσαρμογή στους ρυθμιζόμενους οδηγούς των MB 200 & TBM 220
- Οριζόντιες και κάθετες εσοχές σχ. "V" στις σιαγόνες



ΚΩΔΙΚΟΣ	ΔΙΑΣΤ. ΣΙΑΓΟΝΑΣ	ΠΛΑΤΟΣ ΣΥΣΦΙΓΞΗΣ	ΒΑΡΟΣ	BARCODE
2813250	50x10mm	max 34mm	2	4006274281325

## Τραπέζι εργασίας KT 70

Για χρήση με τη βάση **MB 200** (Κωδ. 2860090) & το επιτραπέζιο δράπανο **TBM 220** (Κωδ. 2812880)



### ΤΕΧΝΙΚΑ ΧΑΡΑΚΤΗΡΙΣΤΙΚΑ

■ Εγκάρσια κίνηση (X)	134mm	■ Ύψος (max)	43mm
■ Διαμήκης κίνηση (Y)	46mm	■ Τραπέζι εργασίας	200x70mm

Περιλαμβάνονται: 2 κλιμακωτοί σφιγκτήρες από χάλυβα και κοχλίες ασφαλίσης

ΚΩΔΙΚΟΣ	ΒΑΡΟΣ	ΜΗΚΟΣ	ΒΑΡΟΣ	BARCODE
2710050	0.3-3.2mm	100cm	1	4006274271005

## Κλιμακωτοί σφιγκτήρες (σετ 2 τεμ.)



Για χρήση με το φρεζοδράπανο **MF 70** (Κωδ.: 2711040), το τραπέζι **KT 70** (Κωδ.: 2710050) & το τραπέζι **KT 150** (Κωδ. 2015070)

- Περιλαμβάνονται 2 σετ για οδηγούς σχ. "T" προτύπου MICROMOT (12x6x5mm)

ΚΩΔΙΚΟΣ	ΠΛΑΤΟΣ ΤΕΜΑΧΙΟΥ ΚΑΤΕΡΓΑΣΙΑΣ	ΤΕΜ.	ΒΑΡΟΣ	BARCODE
2425620	max 20mm	2	1	4006274242562
2425790	max 35mm	2	1	4006274242579

## Μέγγην ακριβείας PM 40

Για χρήση με το φρεζοδράπανο **MF 70** (Κωδ. 2711040) & το τραπέζι εργασίας **KT 70** (Κωδ. 2710050)

- Κατασκευή ακριβείας από χάλυβα
- Ιδανική για περίτεχνες εργασίες και φιλιγκράν



Περιλαμβάνονται: 2 ζεύγη κοχλίες και περικόχλια σχ. "T"

ΚΩΔΙΚΟΣ	ΠΛΑΤΟΣ ΣΙΑΓΟΝΩΝ	ΑΝΟΙΓΜΑ ΣΙΑΓΟΝΩΝ (MAX)	ΜΗΚΟΣ (ΟΛΙΚΟ)	ΒΑΡΟΣ
2426090	46mm	34mm	70mm	1

**Αξεσουάρ για πολυεργαλεία**

Για χρήση σε μέταλλα, μη σιδηρούχα μέταλλα, ξύλο, πλαστικό, συνθετικά υλικά (π.χ. πλάκες κυκλωμάτων)

**Τρυπάνια από χάλυβα HSS (σετ 3 τεμ.)**

ΚΩΔΙΚΟΣ		Ø ΔΙΑΜ.	ΣΩΜΑ	ΜΗΚΟΣ	ΣΤΕΛΕΧΟΣ	ΤΑΧΥΤΗΤΑ(ΜΑΛΑΚΑ/ΣΚΛΗΡΑ ΥΛΙΚΑ)	ΤΕΜ.		BARCODE
2886450	•	Ø0.5mm	6mm	44mm	Ø2.35mm	≈8,000/3,000 rpm	3	4	
2885220	•	Ø0.8mm	6mm	44mm	Ø2.35mm	≈8,000/3,000 rpm	3	4	
2885460	•	Ø1.0mm	8mm	44mm	Ø2.35mm	≈8,000/3,000 rpm	3	4	
2885600	•	Ø1.2mm	8mm	44mm	Ø2.35mm	≈8,000/3,000 rpm	3	4	
2885840	•	Ø1.6mm	10mm	44mm	Ø2.35mm	≈8,000/3,000 rpm	3	4	



Για χρήση σε μη σιδηρούχα μέταλλα, χάλυβα, ανοξείδωτο χάλυβα (επιπλέον χρήση σε ξύλο/πλαστικό για τον κωδ. 2887680)

**Ελικοειδή τρυπάνια από χάλυβα HSS σε θήκη (σετ 10 τεμ.)**

Ø ΜΕΓΕΘΟΣ
Ø0.3, 0.5, 0.8, 1.0, 1.2, 1.5, 2.0, 2.5, 3.0, 3.2mm

ΚΩΔΙΚΟΣ		Ø ΣΤΕΛΕΧΟΣ	ΤΕΜ.		BARCODE
2887440	•	(βλ. ΜΕΓΕΘΟΣ)	10	4	

**Ελικοειδή τρυπάνια ακίδας από χάλυβα HSS με επίστρωση τιτανίου σε θήκη (σετ 6 τεμ.)**

Ø ΜΕΓΕΘΟΣ
Ø1.5, 2.0, 2.5, 3.0, 3.5, 4.0mm

ΚΩΔΙΚΟΣ		ΜΗΚΟΣ	ΣΩΜΑ	Ø ΣΤΕΛ.	ΤΕΜ.		BARCODE
2887680	•	50mm	28mm	Ø3mm	6	-	

Για χρήση σε φαιό ή βαμμένο χυτοσίδηρο, χάλυβα, χυτοχάλυβα, ορείχαλκο, αλουμίνιο, γυαλί, πλαστικό, υλικά με ανθρακονήματα

**Φρέζες από καρβίδιο του βοηφραμίου**

ΜΗΚΟΣ	Ø ΣΤΕΛΕΧΟΣ
38mm	Ø3mm

ΚΩΔΙΚΟΣ		Ø ΔΙΑΜ.	ΩΦΕΛΙΜΟ	ΤΕΜ.		BARCODE
2875870	•	Ø1.0mm	6mm	1	2	
2875940	•	Ø2.0mm	8mm	1	2	
2876170	•	Ø3.0mm	12mm	1	2	

**Φρέζες από καρβίδιο του βοηφραμίου (σετ 2 τεμ.)**

ΜΗΚΟΣ	Ø ΣΤΕΛΕΧΟΣ
30mm	Ø2.35mm

ΚΩΔΙΚΟΣ		Ø ΔΙΑΜ.	ΩΦΕΛΙΜΟ	ΤΕΜ.		BARCODE
2875010	•	Ø2.3/2.3mm	2.3/5mm	2	4	

Για χρήση σε χάλυβα, σκληρά κράματα χάλυβα, πολύτιμους/ημι-πολύτιμους λίθους, γυαλί, κεραμικό, πορσελίνα, πλαστικό

**Φρέζες από καρβίδιο του βοηφραμίου Ø1/2/3mm (σετ 3 τεμ.)**

ΜΗΚΟΣ	Ø ΣΤΕΛΕΧΟΣ
38mm	Ø3mm

ΚΩΔΙΚΟΣ		Ø ΔΙΑΜ.	ΩΦΕΛΙΜΟ	ΤΕΜ.		BARCODE
2711660	•	Ø1/2/3mm	6/8/12mm	3	1	

**Διαμαντοτρύπανα (σετ 2 τεμ.)**

ΜΗΚΟΣ	Ø ΣΤΕΛΕΧΟΣ
44mm	Ø2.35mm

ΚΩΔΙΚΟΣ		Ø ΔΙΑΜ.	ΩΦΕΛΙΜΟ	ΤΕΜ.		BARCODE
2825510	•	Ø0.8/1.2mm	5mm	2	2	

**Αξεσουάρ για πολυεργαλεία**

Για χρήση σε χάλυβα, ανοξείδωτο χάλυβα, ξύλο

**Δίσκοι κοπής από κορούνδιο Ø22mm (σετ 10/50 τεμ.)**



ΟΠΗ	Ø ΣΤΕΛΕΧΟΣ
1.8mm	Ø2.35mm

ΚΩΔΙΚΟΣ	•	Ø ΔΙΑΜ.	ΠΑΧΟΣ	ΤΕΜ.	ΚΑΡΤΟΝΑΚΙ	BARCODE
2881020	•	Ø22mm	0.7mm	10	4	
2881260	•	Ø22mm	0.7mm	50	4	

**Δίσκοι κοπής από κορούνδιο Ø38mm (σετ 5 τεμ.)**



ΟΠΗ	Ø ΣΤΕΛΕΧΟΣ
1.8mm	Ø2.35mm

ΚΩΔΙΚΟΣ	•	Ø ΔΙΑΜ.	ΠΑΧΟΣ	ΤΕΜ.	ΚΑΡΤΟΝΑΚΙ	BARCODE
2882010	•	Ø38mm	0.7mm	5	4	

**Δίσκοι κοπής από οξείδιο του αργιλίου Ø22mm (σετ 10 τεμ.)**



ΟΠΗ	Ø ΣΤΕΛΕΧΟΣ
1.8mm	Ø2.35mm

ΚΩΔΙΚΟΣ	•	Ø ΔΙΑΜ.	ΠΑΧΟΣ	ΤΕΜ.	ΚΑΡΤΟΝΑΚΙ	BARCODE
2880890	•	Ø22mm	0.8mm	10	4	

**Δίσκοι κοπής από οξείδιο του αργιλίου Ø38mm (σετ 5 τεμ.)**



ΟΠΗ	Ø ΣΤΕΛΕΧΟΣ
1.8mm	Ø2.35mm

ΚΩΔΙΚΟΣ	•	Ø ΔΙΑΜ.	ΠΑΧΟΣ	ΤΕΜ.	ΚΑΡΤΟΝΑΚΙ	BARCODE
2881880	•	Ø38mm	1.0mm	5	4	

**Δίσκοι κοπής από ελατό χάλυβα Ø16/19/22mm (σετ 3 τεμ.)**



ΟΠΗ	Ø ΣΤΕΛΕΧΟΣ
1.8mm	Ø2.35mm

ΚΩΔΙΚΟΣ	•	Ø ΔΙΑΜ.	ΠΑΧΟΣ	ΤΕΜ.	ΚΑΡΤΟΝΑΚΙ	BARCODE
2883000	•	Ø16/19/22mm	0.1mm	3	4	

**Άξονες με στέλεχος για δίσκους (σετ 5 τεμ.)**



Ø ΣΤΕΛΕΧΟΣ
Ø2.35mm

ΚΩΔΙΚΟΣ	•	Ø ΣΤΕΛΕΧΟΣ	ΜΗΚΟΣ	ΤΕΜ.	ΚΑΡΤΟΝΑΚΙ	BARCODE
2881570	•	Ø2.35mm	44mm	5	4	

Για χρήση σε μη σιδηρούχα μέταλλα, γυαλί, πορσελάνη, κεραμικό, πλαστικό ενισχυμένο με υαλονημάτα

**Διαμαντόδισκος Ø20/38mm**



Ø ΣΤΕΛΕΧΟΣ
Ø2.35mm

ΚΩΔΙΚΟΣ	•	Ø ΔΙΑΜ.	ΠΑΧΟΣ	ΤΕΜ.	ΚΑΡΤΟΝΑΚΙ	BARCODE
2884090	•	Ø20mm	0.6mm	1	4	
2884230	•	Ø38mm	0.6mm	1	4	

**Διαμαντόδισκος με οπές ψύξης Ø20/38mm**



Ø ΣΤΕΛΕΧΟΣ
Ø2.35mm

ΚΩΔΙΚΟΣ	•	Ø ΔΙΑΜ.	ΠΑΧΟΣ	ΤΕΜ.	ΚΑΡΤΟΝΑΚΙ	BARCODE
2884470	•	Ø20mm	-	1	4	
2884610	•	Ø38mm	-	1	4	



\* Το πολυεργαλείο ΔΕΝ περιλαμβάνεται

**Καλύμματα προστασίας για πολυεργαλεία Micromot με λαιμό Ø20mm (σετ 2 τεμ.)**

- Για χρήση σε αξεσουάρ και αναλώσιμα μέγιστης διαμέτρου Ø22mm και 38mm
- Για ασφαλή εργασία με δίσκους κοπής, μύτες φρεζαρίσματος, συρματοβουρτσες, τροχούς λείανσης και στίλβωσης κ.ά.

ΚΩΔΙΚΟΣ	•	Ø ΔΙΑΜΕΤΡΟΣ	ΤΕΜ.	ΚΑΡΤΟΝΑΚΙ	BARCODE
2894680	•	Ø22/38mm	2	2	



## Αξεσουάρ για πολυεργαλεία

Για χρήση σε μη σιδηρούχα μέταλλα, πολύτιμα μέταλλα, σκληρό ή μαλακό ξύλο, γύψο, πλαστικό

**Φρέζες καμπυλωτές από χάλυβα βοήφραμιού - βαναδίου (σετ 2 τεμ.)**



Ø ΣΤΕΛΕΧΟΣ						
Ø2.35mm						
ΚΩΔΙΚΟΣ	Ø ΔΙΑΜ.	Ø ΣΤΕΛ.	ΤΕΜ.		BARCODE	
2872420	• Ø6mm	Ø2.35mm	2	4		
2872350	• Ø4-6mm	Ø2.35mm	2	4		
2872660	• Ø8mm	Ø2.35mm	2	4		

**Φρεζοκοπτικά από χάλυβα βοήφραμιού - βαναδίου (σετ 3 & 5 τεμ.)**



Ø ΣΤΕΛΕΧΟΣ						
Ø2.35mm						
ΚΩΔΙΚΟΣ	Ø ΔΙΑΜ.	Ø ΣΤΕΛ.	ΤΕΜ.		BARCODE	
2872040	• Ø5mm	Ø2.35mm	3	4		
2871050	• Ø2.3/3.1mm	Ø2.35mm	5	4		

Για χρήση σε χάλυβα, σκληρά κράματα χάλυβα (κράματα κοβαλτίου - χρωμίου), γυαλί, κεραμικό, πορσελάνη, πλαστικό

**Διαμαντόφρεζες κυλινδρικές (1 τεμ.) / σφαιρικές (σετ 2 τεμ.)**



Ø ΣΤΕΛΕΧΟΣ						
Ø2.35mm						
ΚΩΔΙΚΟΣ	Ø ΔΙΑΜ.	Ø ΣΤΕΛ.	ΤΕΜ.		BARCODE	
2824070	• Ø1.8x5mm	Ø2.35mm	1	4		
2821240	• Ø1mm	Ø2.35mm	2	4		
2822230	• Ø1.8mm	Ø2.35mm	2	4		

**Διαμαντόφρεζες σφαιρικής κεφαλής (σετ 2 τεμ.)**



Ø ΣΤΕΛΕΧΟΣ						
Ø2.35mm						
ΚΩΔΙΚΟΣ	Ø ΔΙΑΜ.	Ø ΣΤΕΛ.	ΤΕΜ.		BARCODE	
2823080	• Ø1.2mm	Ø2.35mm	2	4		
2823220	• Ø2.2mm	Ø2.35mm	2	4		
2823460	• Ø3.2mm	Ø2.35mm	2	4		

Για χρήση σε χυτοσίδηρο, ελατό χυτοσίδηρο, χυτοχάλυβα, εξευγενισμένο χάλυβα, σκληρά κράματα μετάλλων

**Πέτρες λείανσης από κορούνδιο σε διάφορα σχήματα (σετ 5 τεμ./σχήμα)**



Ø ΣΤΕΛΕΧΟΣ						
Ø2.35mm						
ΚΩΔΙΚΟΣ	Ø ΔΙΑΜ.	ΣΧΗΜΑ	ΤΕΜ.		BARCODE	
2877470	• Ø2.5mm	Κυλινδρική	5	4		
2877610	• Ø6mm	Κυλινδρική	5	4		
2877230	• Ø5mm	Σφαιρική	5	4		
2877850	• Ø7mm	Κωνική	5	4		

**Πέτρες λείανσης από κορούνδιο σε διάφορα σχήματα (σετ 3 τεμ./σχήμα)**



Ø ΣΤΕΛΕΧΟΣ						
Ø3mm						
ΚΩΔΙΚΟΣ	Ø ΔΙΑΜ.	ΣΧΗΜΑ	ΤΕΜ.		BARCODE	
2878150	• Ø8x13mm	Κυλινδρική	3	4		
2878390	• Ø13mm	Κυλινδρική	3	4		
2878220	• Ø9mm	Σφαιρική	3	4		

Για χρήση σε γυαλί, κεραμικό, στελίτη, καρβίδιο του βοήφραμιού, ψυχρό χυτοσίδηρο, σκληρά κράματα χάλυβα

**Πέτρες λείανσης από καρβίδιο του πυριτίου (σετ 2 τεμ.)**



Ø ΣΤΕΛΕΧΟΣ						
Ø2.35mm						
ΚΩΔΙΚΟΣ	Ø ΔΙΑΣΤΑΣΕΙΣ	ΤΕΜ.		BARCODE		
2827040	• Ø2-2.5x7mm/Ø2.5x5mm	2	4			

## Αξεσουάρ για πολυεργαλεία

Για χρήση σε χάλυβα, ανοξείδωτο χάλυβα, χυτοσίδηρο, φαιό χυτοσίδηρο, μη σιδηρούχα μέταλλα, ξύλο, πλαστικό

Δίσκοι, αιχμές & ταινίες λείανσης από κορούνδιο (σετ 10 τεμ.)

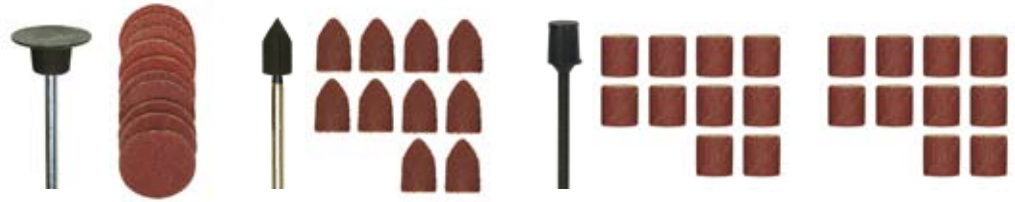

Ø ΣΤΕΛΕΧΟΣ  
Ø3.0mm

ΚΩΔΙΚΟΣ		ΤΥΠΟΣ	ΚΟΚΚΩΣΗ	Ø ΔΙΑΜ.×Υ	ΣΤΕΛΕΧΟΣ	ΤΕΜ.		BARCODE
<b>2898260</b>	•	Δίσκοι λείανσης (10 τεμ.) + βάση	5×P120, 5×P150	Ø18mm	Ø3.0mm	10+1	4	
<b>2898710</b>	•	Περιβλήματα λείανσης κωνικά (10 τεμ.) + βάση	5×P80, 5×P150	Ø9×13mm	Ø3.0mm	10+1	4	
<b>2898020</b>	•	Περιβλήματα λείανσης κυλινδρικά (10 τεμ.) + βάση	10×P150	Ø10×10mm	Ø3.0mm	10+1	4	
<b>2898190</b>	•	Περιβλήματα λείανσης κυλινδρικά (10 τεμ.)	10×P150	Ø10×10mm	-	10	4	

Για χρήση σε χάλυβα, χυτοσίδηρο, ξύλο, πλαστικό (βλ. ανωτέρω)

Για χρήση σε ξύλο, φάιμπεργκλας, λάστιχο, αφρώδη υλικά, σιλικόνη

Δίσκοι λείανσης με φυλλοράκια αλουμίνιας



Ø ΣΤΕΛΕΧΟΣ  
Ø3.0mm

ΚΩΔΙΚΟΣ		Ø ΔΙΑΜ.	Ø ΚΟΚΚΩΣΗ	ΤΕΜ.		BARCODE
<b>2898400</b>	•	Ø20×10mm	P120	1	4	
<b>2898570</b>	•	Ø30×10mm	P120	1	4	

Ράσπες από καρβίδιο του βοθφραμίου σε διάφορα σχήματα



Ø ΣΤΕΛΕΧΟΣ  
Ø3.2mm

ΚΩΔΙΚΟΣ		Ø ΔΙΑΜ.	Ø ΣΤΕΛ.	ΤΕΜ.		BARCODE
<b>2906001</b>	•	Ø7.5×12mm	Ø3.2mm	1	1	
<b>2906240</b>	•	Ø8.0×12mm	Ø3.2mm	1	1	
<b>2906480</b>	•	Ø4.0×19mm	Ø3.2mm	1	1	

Για χρήση σε χάλυβα, χυτοσίδηρο, ξύλο, πέτρα, πλαστικό

Συρματόβουρτσες από χάλυβα (σετ 2 τεμ.)



Ø ΣΤΕΛΕΧΟΣ  
Ø2.35mm

ΚΩΔΙΚΟΣ		Ø ΔΙΑΜ.	Ø ΣΤΕΛ.	ΤΕΜ.		BARCODE
<b>2895120</b>	•	Ø8mm	Ø2.35mm	2	4	
<b>2895360</b>	•	Ø13mm	Ø2.35mm	2	4	

Συρματόβουρτσες από χάλυβα στρογγυλές (σετ 5 τεμ.)



Ø ΣΤΕΛΕΧΟΣ  
Ø3.2mm

ΚΩΔΙΚΟΣ		Ø ΔΙΑΜ.	Ø ΣΤΕΛ.	ΤΕΜ.		BARCODE
<b>2895290</b>	•	Ø22mm	Ø2.35mm	5	4	

Για χρήση σε χαλκό, κράματα χαλκού, ορείχαλκο, πολύτιμα μέταλλα, ημιπολύτιμους λίθους, ξύλο, πλαστικό, ηλεκτρονικά εξαρτήματα

Συρματόβουρτσες από ορείχαλκο (σετ 2 τεμ.)



Ø ΣΤΕΛΕΧΟΣ  
Ø2.35mm

ΚΩΔΙΚΟΣ		Ø ΔΙΑΜ.	Ø ΣΤΕΛ.	ΤΕΜ.		BARCODE
<b>2896110</b>	•	Ø8mm	Ø2.35mm	2	4	
<b>2896350</b>	•	Ø13mm	Ø2.35mm	2	4	

Συρματόβουρτσες από ορείχαλκο στρογγυλές (σετ 5 τεμ.)



Ø ΣΤΕΛΕΧΟΣ  
Ø2.35mm

ΚΩΔΙΚΟΣ		Ø ΔΙΑΜ.	Ø ΣΤΕΛ.	ΤΕΜ.		BARCODE
<b>2896280</b>	•	Ø22mm	Ø2.35mm	5	4	

### Αξεσουάρ για πολυεργαλεία

Για χρήση σε μέταλλα, πολύτιμα μέταλλα (χρυσό, ασήμι), ορείχαλκο, αλουμίνιο, ανοξείδωτο χάλυβα με τη χρήση πάστας στίλβωσης

#### Κεφαλές στίλβωσης από τσόχα κυλινδρική/κωνική (σετ 2 τεμ./τύπο)



Ø ΣΤΕΛΕΧΟΣ		Ø2.35mm			
ΚΩΔΙΚΟΣ	ΔΙΑΣΤΑΣΕΙΣ	Ø ΣΤΕΛ.	ΤΕΜ.	BARCODE	
2880270	• Ø15x7mm	Ø2.35mm	2	4	4006274288027
2880100	• Ø15x8mm	Ø2.35mm	2	4	4006274288010

Για χρήση σε μέταλλα, μη σιδηρούχα μέταλλα, χρυσό, ασήμι, ορείχαλκο, αλουμίνιο, κεραμικά, πορσελάνη με τη χρήση πάστας

#### Δίσκος στίλβωσης βαμβακερός (σετ 2 τεμ.)



Ø ΣΤΕΛΕΧΟΣ		Ø2.35mm			
ΚΩΔΙΚΟΣ	ΔΙΑΣΤΑΣΕΙΣ	Ø ΣΤΕΛ.	ΤΕΜ.	BARCODE	
2829710	• Ø22mm	Ø2.35mm	2	4	4006274282971

Για χρήση σε πολύτιμα μέταλλα (χρυσό, ασήμι), μη σιδηρούχα μέταλλα, μέταλλα υψηλής κραμάτωσης, ανοξείδωτο χάλυβα, ξύλο, γυαλί, πορσελάνη, καουτσούκ, πλαστικό

#### Ελαστικές λόγχες στίλβωσης από σιλικόνη (σετ 5 τεμ.)



Ø ΣΤΕΛΕΧΟΣ		Ø2.35mm			
ΚΩΔΙΚΟΣ	ΔΙΑΣΤΑΣΕΙΣ	Ø ΣΤΕΛ.	ΤΕΜ.	BARCODE	
2828890	• Ø5x15mm	Ø2.35mm	5	4	4006274282889

#### Ελαστικοί δίσκοι στίλβωσης από σιλικόνη (σετ 10 τεμ.)

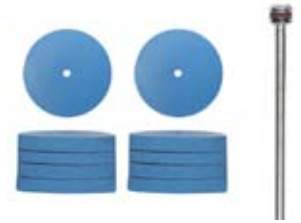

Ø ΣΤΕΛΕΧΟΣ		Ø2.35mm			
ΚΩΔΙΚΟΣ	ΔΙΑΣΤΑΣΕΙΣ	Ø ΣΤΕΛ.	ΤΕΜ.	BARCODE	
2829400	• Ø22x3mm	Ø2.35mm	10	4	4006274282940



#### Πλήρες σετ στίλβωσης (σετ 10 τεμ.)

Περιλαμβάνονται:	ΔΙΑΜ./ΔΙΑΣΤ.	ΣΤΕΛΕΧΟΣ	ΤΕΜ.
- Ελαστικός δίσκος στίλβωσης	Ø14x12mm	Ø2.35mm	1 τεμ.
- Δίσκος στίλβωσης βαμβακερός	Ø22mm	Ø2.35mm	1 τεμ.
- Δίσκος στίλβωσης από δέρμα	Ø22mm	Ø2.35mm	1 τεμ.
- Δίσκος στίλβωσης από τσόχα	Ø22mm	Ø2.35mm	1 τεμ.
- Δίσκος στίλβωσης από τσόχα	Ø7x15mm	Ø2.35mm	1 τεμ.
- Αιχμή στίλβωσης από τσόχα	Ø8x15mm	Ø2.35mm	1 τεμ.
- Ελαστική λόγχη σιλικόνης	Ø5x15mm	Ø2.35mm	1 τεμ.
- Ελαστικός δίσκος σιλικόνης	Ø22x3mm	-	1 τεμ.
- Στέλεχος για δίσκους σιλικόνης	(Υ) 44mm	Ø2.35mm	1 τεμ.
- Πάστα στίλβωσης	-	-	1 τεμ.

ΚΩΔΙΚΟΣ	ΠΕΡΙΓΡΑΦΗ	ΤΕΜ.	BARCODE	
2828580	• Πλήρες σετ στίλβωσης	10	2	4006274282858

### Φωλιές & τσοκ για πολυεργαλεία

#### Ταχυσφιγκτήρες - φωλιές (σετ 6 τεμ.)



ΚΩΔΙΚΟΣ	Ø ΔΙΑΜΕΤΡΟΣ	ΤΕΜ.	BARCODE	
2894060	• Ø1/1.5/2/2.4/3/3.2mm	6	4	4006274289406

#### Τσοκ πολυεργαλείου τριών σιαγόνων



Ø0.3 - 3.2mm/M8x0.75mm

ΚΩΔΙΚΟΣ	Ø ΣΥΣΦΙΓΞΗ	Ø ΣΠΕΙΡΩΜΑ	ΤΕΜ.	BARCODE	
2894130	• Ø0.3-3.2mm	M8x0.75mm	1	4	4006274289413

**Αξεσουάρ για γωνιακούς τροχούς LHW/A (Κωδ. 2981700), LHW (Κωδ. 2854700)**

Για χρήση σε χάλυβα, μη σιδηρούχα μέταλλα, ξύλο, πλαστικό

**Δίσκος κοπής από κορούνδιο με υφασμάτινη ενίσχυση Ø50mm (σετ 5 τεμ.)**



ΚΩΔΙΚΟΣ		ΔΙΑΣΤΑΣΕΙΣ	ΟΠΗ	ΤΕΜ.		BARCODE
<b>2815540</b>	•	Ø50x1mm	10mm	5	2	

Για χρήση σε γυαλί, πορσελάνη, κεραμικά, πέτρα

**Διαμαντόδισκος κοπής Ø50mm**



ΚΩΔΙΚΟΣ		ΔΙΑΣΤΑΣΕΙΣ	ΟΠΗ	ΤΕΜ.		BARCODE
<b>2855830</b>	•	Ø50x0.6mm	10mm	1	2	

Για χρήση σε γυαλί, πορσελάνη, κεραμικά, πέτρα

**Διαμαντόδισκος κοπής, λείανσης & τράχυνσης με οπές ψύξης Ø50mm**



ΚΩΔΙΚΟΣ		ΔΙΑΣΤΑΣΕΙΣ	ΟΠΗ	ΤΕΜ.		BARCODE
<b>2855760</b>	•	Ø50x1mm	10mm	1	2	

Για χρήση σε χάλυβα, μη σιδηρούχα μέταλλα

**Δίσκος λείανσης από κορούνδιο με υφασμάτινη ενίσχυση Ø50mm (σετ 5 τεμ.)**



ΚΩΔΙΚΟΣ		ΔΙΑΣΤΑΣΕΙΣ	ΚΟΚΚΩΣΗ	ΤΕΜ.		BARCODE
<b>2858590</b>	•	Ø50mm	P60	1	4	

Για χρήση σε σκληρυμένο χάλυβα, πέτρα, γυαλί, κεραμικά

**Δίσκος λείανσης από καρβίδιο του πυριτίου Ø50mm**



ΚΩΔΙΚΟΣ		ΔΙΑΣΤΑΣΕΙΣ	ΚΟΚΚΩΣΗ	ΤΕΜ.		BARCODE
<b>2858730</b>	•	Ø50mm	P60	1	4	

**Δίσκος αυτοπρόσφυσης για γυαλόχαρτα Ø50mm**



ΚΩΔΙΚΟΣ		ΔΙΑΣΤΑΣΕΙΣ	ΚΟΚΚΩΣΗ	ΤΕΜ.		BARCODE
<b>2854840</b>	•	Ø50x30mm	P80	1	4	

Για χρήση σε χάλυβα, μη σιδηρούχα μέταλλα

**Γυαλόχαρτα από αλουμίνα με αυτοπρόσφυση Ø50mm (σετ 12 τεμ.)**



ΚΩΔΙΚΟΣ		ΔΙΑΣΤΑΣΕΙΣ	ΚΟΚΚΩΣΗ	ΤΕΜ.		BARCODE
<b>2854910</b>	•	Ø50mm	P80	12	4	
<b>2855070</b>	•	Ø50mm	P150	12	4	

Για χρήση σε χάλυβα, ανοξείδωτο χάλυβα, μη σιδηρούχα μέταλλα

**Δίσκος λείανσης από μαλλί με αυτοπρόσφυση Ø50mm (σετ 5 τεμ.)**



ΚΩΔΙΚΟΣ		ΔΙΑΣΤΑΣΕΙΣ	ΣΚΛΗΡΟΤ.	ΤΕΜ.		BARCODE
<b>2855450</b>	•	Ø50mm	Μεσαίο	5	4	
<b>2855520</b>	•	Ø50mm	Λεπτό	5	4	

Για χρήση σε σκληρυμένους χυτοσίδηρο, ανοξείδωτο χάλυβα, μη σιδηρούχα μέταλλα, ξύλο, πλαστικό

**Δίσκος λείανσης με πτερύγια από αλουμίνα Ø50mm**



ΚΩΔΙΚΟΣ		ΔΙΑΣΤΑΣΕΙΣ	ΚΟΚΚΩΣΗ	ΤΕΜ.		BARCODE
<b>2859030</b>	•	Ø50mm	P100	1	4	
<b>2859100</b>	•	Ø50mm	P240	1	4	

Για χρήση σε ξύλο, πλαστικό, υλικά ενισχυμένα με υαλονημάτα (φαίμπεργκλάς)

**Ράσπα με ακίδες από καρβίδιο του βοηφραμίου Ø50mm**



ΚΩΔΙΚΟΣ		ΔΙΑΣΤΑΣΕΙΣ	-	ΤΕΜ.		BARCODE
<b>2905010</b>	•	Ø50mm	-	1	1	





Αξεσουάρ για γωνιακούς αλμοφιδόρους WP/A (Κωδ. 2982240), WP/E (Κωδ. 2866030) & έκκεντρος γωνιακούς αλμοφιδόρους EP/A (Κωδ. 2983780), EP/E (Κωδ. 2868010)

Δίσκος αυτοπρόσφυσης  
για τσόχα στίλβωσης  
Ø50mm



ΚΩΔΙΚΟΣ		ΔΙΑΣΤΑΣΕΙΣ	ΟΠΗ	ΤΕΜ.		BARCODE
2909830	•	Ø50mm	10mm	5	2	4006274290983

Για φινιρίσμα χρωμάτων & βερνικιών

Δίσκος λείανσης  
από αλουμίνα  
για φινιρίσμα  
με αυτοπρόσφυση  
Ø50mm (σετ 12 τεμ.)



ΚΩΔΙΚΟΣ		ΔΙΑΣΤΑΣΕΙΣ	ΚΟΚΚΩΣΗ	ΤΕΜ.		BARCODE
2866720	•	Ø50	P400	12	2	4006274286672
2866890	•	Ø50	P1000	12	2	4006274286689
2867020	•	Ø50	P2000	12	2	4006274286702

Για χρήση σε ανοξείδωτο χάλυβα, χαλκό, ορείχαλκο

Δίσκος στίλβωσης  
από τσόχα  
με αυτοπρόσφυση  
Ø50mm (σετ 2 τεμ.)



ΚΩΔΙΚΟΣ		ΔΙΑΣΤ.	ΤΥΠΟΣ	ΤΕΜ.		BARCODE
2866650	•	Ø50mm	Μεσ./Σκληρός	2	2	4006274286650

Για στίλβωση επιφανειών με αντικατακτική επίστρωση

Δίσκος στίλβωσης  
μάλλινο  
με αυτοπρόσφυση  
Ø50mm (σετ 2 τεμ.)



ΚΩΔΙΚΟΣ		ΔΙΑΣΤΑΣΕΙΣ	ΤΥΠΟΣ	ΤΕΜ.		BARCODE
2866410	•	Ø50mm	-	2	2	4006274286641

Για εφαρμογή γαλακτώματος στίλβωσης σε βαμμένες ή επιφάνειες

Σπόγγοι για την εφαρμογή  
γαλακτώματος στίλβωσης  
με αυτοπρόσφυση  
Ø50mm (σετ 2 τεμ./τύπο)



ΚΩΔΙΚΟΣ		ΠΕΡΙΓΡΑΦΗ	ΣΚΛΗΡΟΤΗΤΑ	ΔΙΑΚΡ. ΧΡΩΜΑ	Ø ΔΙΑΜ.×Υ	ΤΕΜ.		BARCODE
2909210	•	Σπόγγος εφαρμογής γαλακτώματος στίλβωσης	Μαλακός	Μαύρος	Ø50×25mm	2	4	4006274290921
2909450	•	Σπόγγος εφαρμογής γαλακτώματος στίλβωσης	Μεσαίος	Κίτρινος	Ø50×25mm	2	4	4006274290945
2909690	•	Σπόγγος εφαρμογής γαλακτώματος στίλβωσης	Σκληρός	Λευκός	Ø50×25mm	2	4	4006274290969

Για φινιρίσμα & εφαρμογή γαλακτώματος στίλβωσης



Σετ στίλβωσης Professional  
(29 τεμ.)



Περιλαμβάνονται:	ΤΥΠΟΣ	ΔΙΑΜ./ΔΙΑΣΤ.	ΤΕΜ.
- Δίσκοι φινιρίσματος SiC*	P1,000	Ø30mm	12 τεμ.
- Δίσκοι φινιρίσματος SiC*	P2,500	Ø30mm	12 τεμ.
- Σπόγγος στίλβωσης (μαύρος)	Μαλακός	Ø50×25mm	1 τεμ.
- Σπόγγος στίλβωσης (κίτρινος)	Μεσαίος	Ø50×25mm	1 τεμ.
- Σπόγγος στίλβωσης (λευκός)	Σκληρός	Ø50×25mm	1 τεμ.
- Δίσκος αυτοπρόσφυσης	-	Ø30mm	1 τεμ.
- Προέκταση	-	(Μ) 80mm	1 τεμ.

\* Δίσκοι φινιρίσματος από καρβίδιο του πυριτίου (SiC)

ΚΩΔΙΚΟΣ		ΠΕΡΙΓΡΑΦΗ	ΤΕΜ.		BARCODE
2907090	•	Σετ στίλβωσης	29	1	4006274290709

**Αξεσουάρ για ταινιολειαντήρες BS/A (Κωδ. 2981250),  
BS/E (Κωδ. 2853610), RBS/A (Κωδ. 2983230)**

Για χρήση σε μέταλλα, μη σιδηρούχα μέταλλα, ξύλο, πλαστικό

**Ιμάντες λείανσης από αλουμίνα  
ενισχυμένοι με ύφασμα  
(σετ 5 τεμ.)**



ΚΩΔΙΚΟΣ		ΔΙΑΣΤΑΣΕΙΣ	ΚΟΚΚΩΣΗ	ΤΕΜ.		BARCODE
2858350	•	10x330mm	P80	5	4	
2858280	•	10x330mm	P120	5	4	
2858110	•	10x330mm	P180	5	4	

Για χρήση σε χάλυβα, ορείχαλκο, χυτοσίδηρο, γυαλί, κεραμικό

**Ιμάντες λείανσης από καρβίδιο του πυριτίου  
ενισχυμένοι με ύφασμα  
(σετ 5 τεμ.)**



ΚΩΔΙΚΟΣ		ΔΙΑΣΤΑΣΕΙΣ	ΚΟΚΚΩΣΗ	ΤΕΜ.		BARCODE
2857980	•	10x330mm	P180	5	4	

**Αξεσουάρ για τριβείο τύπου πένας PS13 (Κωδ. 2859410)**



**Αξεσουάρ για ταινιολειαντήρα RBS/A (Κωδ. 2983230)**

Για χρήση σε μέταλλα, μη σιδηρούχα μέταλλα, ανοξείδωτο χάλυβα

**Ιμάντες φινιρίσματος  
ενισχυμένοι με ύφασμα  
(σετ 4 τεμ.)**



ΚΩΔΙΚΟΣ		ΔΙΑΣΤΑΣΕΙΣ	ΚΟΚΚΩΣΗ	ΤΕΜ.		BARCODE
2857670	•	10x330mm	FINE	4	2	



**Γυαλόχαρτα από αλουμίνα σε 4 σχήματα  
με αυτοπρόσφυση (σετ 60 τεμ.)**

ΚΩΔΙΚΟΣ		ΠΕΡΙΓΡΑΦΗ	ΚΟΚΚΩΣΗ	ΤΕΜ.		BARCODE
2882250	•	4 σχ. x5 γυαλόχαρτα / φύλλο (3 φύλλα)	P180	60	4	
2882490	•	4 σχ. x5 γυαλόχαρτα / φύλλο (3 φύλλα)	P240	60	4	
2882630	•	4 σχ. x5 γυαλόχαρτα / φύλλο (3 φύλλα)	P400	60	4	



Σκανάρτε τον κωδικό QR και ακολουθήστε το κανάλι της **PROXXON** στο YouTube για περισσότερες πληροφορίες και ενημέρωση σχετικά με τη χρήση και τις αμέτρητες εφαρμογές της σειράς **PROXXON Micromot System**.





**Αξεσουάρ για σέγες STS 12/E (Κωδ. 2853470), STS/E (Κωδ. 2853090)**

Για χρήση σε μαλακά και σκληρά ξύλα, κόντρα πλάκέ, φύλλα ενισχυμένα με φάιμπεργκλάς, μαλακά πλαστικά

**Λάμες από ειδικό χάλυβα**  
(σετ 2 τεμ.)



ΚΩΔΙΚΟΣ		ΒΗΜΑ ΟΔΟΝΤΩΣΗΣ	ΤΕΜ.		BARCODE
<b>2805400</b>	•	1.5mm	2	4	

Για χρήση σε μέταλλα, μη σιδηρούχα μέταλλα, αλουμίνιο, μαλακά κράματα, πλέξιγκλάς, μονωτικά υλικά

**Λάμες από χάλυβα HSS**  
(σετ 2 τεμ.)



ΚΩΔΙΚΟΣ		ΒΗΜΑ ΟΔΟΝΤΩΣΗΣ	ΤΕΜ.		BARCODE
<b>2805640</b>	•	1.06mm	2	4	

**Αξεσουάρ για πολυεργαλείο ταλαντώσεων OZI/E (Κωδ. 2852010)**

Για χρήση σε μέταλλο, μη σιδηρούχα μέταλλα, ξύλο, πλαστικό

**Γυαλόχαρτα από αλουμίνια**  
(σετ 25 τεμ.)



ΚΩΔΙΚΟΣ		ΔΙΑΣΤΑΣΕΙΣ	ΚΟΚΚΟΣΗ	ΤΕΜ.		BARCODE
<b>2889110</b>	•	65x65x65mm	P80	25	2	
<b>2889350</b>	•	65x65x65mm	P120	25	2	
<b>2889590</b>	•	65x65x65mm	P240	25	2	

Για χρήση σε ξύλο, κόντρα πλάκέ, πλαστικό, αλουμίνιο

**Πριονόλαμες από χάλυβα HSS**  
8/14mm



ΚΩΔΙΚΟΣ		ΠΛΑΤΟΣ ΛΑΜΑΣ	ΒΑΘΟΣ ΚΟΠΗΣ	ΤΕΜ.		BARCODE
<b>2889730</b>	•	8mm	16mm	25	2	
<b>2889800</b>	•	14mm	16mm	25	2	

Για χρήση σε μέταλλο, ξύλο, πλαστικό, συνθετικά υλικά (π.χ. πλαστικές κυκλωμάτων), γύψο καλλιτεχνίας

**Δίσκος κοπής HSS**  
Ø65mm



ΚΩΔΙΚΟΣ		Ø ΔΙΑΜ.	ΔΟΝΤΙΑ	ΤΕΜ.		BARCODE
<b>2890000</b>	•	Ø65mm	160	1	2	

Για χρήση σε μάρμαρο, τούβλο, ξηρά δόμηση κ.ά.

**Διαμαντόδισκος**  
Ø65mm



ΚΩΔΙΚΟΣ		Ø ΔΙΑΜ.	-	ΤΕΜ.		BARCODE
<b>2890240</b>	•	Ø65mm	-	1	1	



**OZI/E (Κωδ. 2852010)**

Η κίνηση ταλαντώσεων του πολυεργαλείου ταλαντώσεων OZI/E (Κωδ. 2852010) εξασφαλίζει τη λειτουργία χωρίς κραδασμούς και επιτρέπει την τοποθέτηση δίσκων και πριονόλαμων.

Οι πριονόλαμες HSS και οι δίσκοι κοπής (HSS/διαμαντόδισκος) είναι ιδανική επιλογή για χρήση σε εργασίες κοπής ακριβείας σε σημεία με πολύ περιορισμένο χώρο όπου δεν είναι δυνατή η χρήση σέγας, διακοπρίνου ή τροχού.



Σκανάρτε τον κωδικό QR και επισκεφθείτε την ιστοσελίδα [www.proxxon.com](http://www.proxxon.com) για να ανακαλύψετε νέα προϊόντα & πρωτοποριακές λύσεις!



### Αξεσουάρ για σκαρπέλο MSG (Κωδ. 2864430)

Για χρήση σε μέταλλο, μη σιδηρούχα μέταλλα, ξύλο, πλαστικό

Λάμες λάξευσης  
από διμεταλλικό κράμα  
χάλυβα βολφραμίου  
(σετ 5 τεμ.)



- Σετ 5 διαφορετικών σχημάτων:  
σχήμα "V", στρογγυλεμένη μεγάλη/μικρή,  
επίπεδη με ευθύ/στρογγυλεμένο άκρο

ΚΩΔΙΚΟΣ		ΠΕΡΙΓΡΑΦΗ	ΤΕΜ.		BARCODE
2857290	•	Λάμες λάξευσης (σετ)	5	2	



Πέτρα ακονίσματος  
(λαδάκονο) για λάμες  
λάξευσης

- Διαφορετικό προφίλ ακονίσματος για λεπί-  
δες διαφόρων σχημάτων



ΚΩΔΙΚΟΣ		ΔΙΑΣΤΑΣΕΙΣ	ΤΕΜ.		BARCODE
2857810	•	100x63x15mm	1	2	

### Ανταλλακτικά για θερμικό κόφτη Thermocut 12/E (Κωδ. 2708240)

Για χρήση σε εξηλασμένη πολυστερίνη (φελιζόλ, styrofoam)

Νήμα κοπής  
(σετ 10 τεμ.)

- Εύκολη διαμόρφωση
- Ιδανικό για μοντελισμό



ΚΩΔΙΚΟΣ		ΜΗΚΟΣ	∅ ΔΙΑΜ.	ΤΕΜ.		BARCODE
2808230	•	285mm	∅0.85mm	10	1	

### Αξεσουάρ για κόφτη MIC (Κωδ. 2865040)

Για χρήση σε μέταλλο, μη σιδηρούχα μέταλλα, ξύλο, πλαστικό

Δίσκος κοπής  
από χάλυβα 55HRC



ΚΩΔΙΚΟΣ		ΔΙΑΣΤΑΣΕΙΣ	ΟΠΗ (∅)	ΤΕΜ.		BARCODE
2865280	•	∅23x0.3mm	2.6mm	1	4	

Για χρήση σε πορσελάνη, κεραμικό, γυαλί, πλαστικό, πλαστικό  
ενισχυμένο με υαλονήματα, συνθετικά υλικά (π.χ. πλάκες Η/Υ)

Διαμαντόδισκος  
με οπές ψύξης



ΚΩΔΙΚΟΣ		ΔΙΑΣΤΑΣΕΙΣ	ΟΠΗ (∅)	ΤΕΜ.		BARCODE
2865420	•	∅23x0.6mm	2.6mm	1	4	

Κόφτης Micromot MIC  
(Κωδ. 27082)  
Υψηλή απόδοση κοπής  
σε μεταλλικό φύλλο, ξύλο,  
πλαστικό, χαρτόνι



THERMOCUT 12/E  
(Κωδ. 2708240)  
Εύκολη διαμόρφωση προφίλ  
κοπής για τη δημιουργία  
αρχιτεκτονικών μοντέλων,  
διοραμάτων και την  
κατασκευή πρωτοτύπων



## Θερμοκολλητικό πιστόλι ΗΚΡ 220

### ΤΕΧΝΙΚΑ ΧΑΡΑΚΤΗΡΙΣΤΙΚΑ

- Τάση 230V
- Ισχύς 40W
- Θερμοκρασία λειτουργίας 200°C

Περιλαμβάνονται: 3 εναλλάξιμα μεταλλικά ακροφύσια, βάση για τοποθέτηση της συσκευής σε όρθια θέση, 4 στικ κόλληλα Ø7×100mm διάφανου χρώματος



ΚΩΔΙΚΟΣ	ΜΗΚΟΣ	ΒΑΡΟΣ	ΚΑΤΑΣΤΑΣΗ	ΠΑΚΕΤΙΑΣΜΟΣ	BARCODE
2819290	-	-	•	2	4006274281929

## Θερμοκολλητικό πιστόλι επαναφορτιζόμενο ΗΚΡ/Α

Περιλαμβάνεται φορτιστής USB 2.1A

### ΤΕΧΝΙΚΑ ΧΑΡΑΚΤΗΡΙΣΤΙΚΑ

- Τάση 3.6V
- Φορτίο 2Ah
- Θερμοκρασία λειτουργίας 170°C

Περιλαμβάνονται: 4 στικ κόλληλα Ø7×100mm διάφανου χρώματος



ΚΩΔΙΚΟΣ	ΜΗΚΟΣ	ΒΑΡΟΣ	ΚΑΤΑΣΤΑΣΗ	ΠΑΚΕΤΙΑΣΜΟΣ	BARCODE
2819050	-	200g	•	1	4006274281905

## Ανταλλακτικά για θερμοκολλητικά πιστόλια ΗΚΡ 220 (Κωδ. 2819290) & ΗΚΡ/Α (Κωδ. 2819050)

Για χρήση σε μέταλλο, ξύλο, πλαστικό, κεραμικό, χαρτόνι, εξηλασμένη πολυστερίνη (φελιζόλ), δέρμα, ύφασμα

## Ανταλλακτικά στικ διάφανης κόλληλας (σετ 12 τεμ.)



ΚΩΔΙΚΟΣ	ΔΙΑΜ.	ΜΗΚΟΣ	ΤΕΜ.	ΠΑΚΕΤΙΑΣΜΟΣ	BARCODE
2819430	Ø7mm	100mm	12	2	4006274281943

## Φλόγιστρο Microflame MFB/E

- Μεμονωμένος έλεγχος παροχής αερίου και αέρα
- Εξαιρετικά λεπτή φλόγα ιδανική για εργασίες υψηλής ακρίβειας
- Πιεζοηλεκτρικός μηχανισμός ανάφλεξης

### ΤΕΧΝΙΚΑ ΧΑΡΑΚΤΗΡΙΣΤΙΚΑ

- Θερμοκρασία λειτουργίας έως 1200°C
- Χρόνος λειτ/γίας ≈60min
- Χωρητ. δοχείου 50ml



ΚΩΔΙΚΟΣ	ΜΗΚΟΣ	ΒΑΡΟΣ	ΚΑΤΑΣΤΑΣΗ	ΠΑΚΕΤΙΑΣΜΟΣ	BARCODE
2814620	-	-	•	2	4006274281462

## Πιστόλι θερμού αέρα ΜΗ 550

### ΤΕΧΝΙΚΑ ΧΑΡΑΚΤΗΡΙΣΤΙΚΑ

- Τάση 230V
- Ισχύς 500W
- Θερμ/σία (I/II) 350/550 °C
- Παροχή αέρα 180l/min

Περιλαμβάνονται: 3 εναλλάξιμα μεταλλικά ακροφύσια



ΚΩΔΙΚΟΣ	ΜΗΚΟΣ	ΒΑΡΟΣ	ΚΑΤΑΣΤΑΣΗ	ΠΑΚΕΤΙΑΣΜΟΣ	BARCODE
2713020	-	≈550g	-	1	4006274271302

## Κολλητήρι βουτανίου Microflam MGS



Σε πρακτική πλαστική θήκη μεταφοράς από πολυπροπυλένιο PP

Περιλαμβάνεται βάση από ανοξείδωτο χάλυβα για σταθερή τοποθέτηση



### ΤΕΧΝΙΚΑ ΧΑΡΑΚΤΗΡΙΣΤΙΚΑ

- Ανάφλεξη Πιεζοηλεκτρική
- Χωρητικότητα δοχείου 20ml
- Θερμοκρασία λειτουργίας (εργασία με φλόγα/μύτες) max 1300°C/500°C

Περιλαμβάνονται:  
- Πλαστικά κεφαλή αφαίρεσης υλικού (μπογιάς, βερνικιού κ.ά.)  
- Μαχαίρι κοπής  
- Μύτες πυρογραφίας (ίσια/οβάλα)  
- Μύτη συγκόλλησης  
- Στρογγυλό ακροφύσιο θερμού αέρα

- Ακροφύσιο θερμοσυρκινωσσης  
- Κόλληση καλώδι  
- Σφουγγάρι κόλλησης με θήκη  
- Κλειδί 7mm για εναλλαγή εξαρτημάτων  
- Βάση από ανοξείδωτο χάλυβα  
- Πρακτική θήκη φύλαξης από πολυπροπυλένιο (PP)

ΚΩΔΙΚΟΣ	ΜΗΚΟΣ	ΒΑΡΟΣ	ΚΑΤΑΣΤΑΣΗ	ΠΑΚΕΤΙΑΣΜΟΣ	BARCODE
2814480	-	-	-	2	4006274281448



Θερμικός κόφτης  
Thermocut 650

ΤΕΧΝΙΚΑ ΧΑΡΑΚΤΗΡΙΣΤΙΚΑ			
■ Τάση	230V 50/60Hz	■ Τηλεσκοπ. βραχίονας	400-650mm
■ Δευτερεύουσα τάση	max 40V/1.2A	■ Βάθος κοπής	max 200mm
■ Ισχύς	50W	■ Θερμ/σία λειτουργ.	≈100-350°C
■ Μόνωση	Κλάση II	■ Χρόνος προθέρμανσης	<1sec

Περιλαμβώνονται: σφικτήρας στήριξης, σύρμα κοπής (30m, Ø0.2mm)

ΚΩΔΙΚΟΣ	ΔΙΑΣΤΑΣΕΙΣ	ΒΑΡΟΣ	BARCODE
2708480	-	850g	4006274270848

Ανταλλακτικά για θερμικούς κόφτες Thermocut 650 (Κωδ. 2708480) & Thermocut 230/E (Κωδ. 2708000)

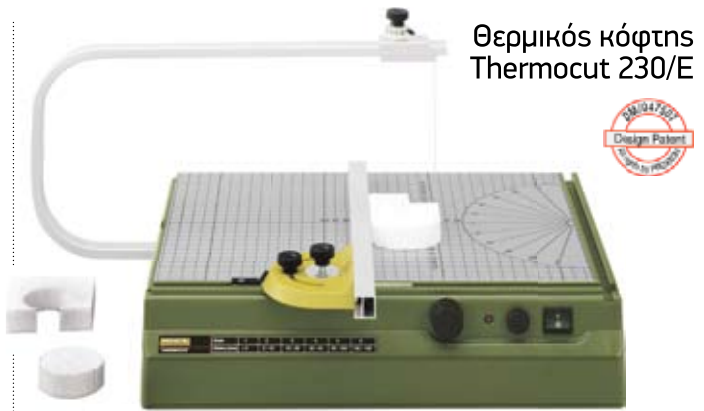

Θερμικός κόφτης  
Thermocut 230/E

ΤΕΧΝΙΚΑ ΧΑΡΑΚΤΗΡΙΣΤΙΚΑ			
■ Τάση	230V 50/60Hz	■ Βραχίονας	350mm
■ Δευτερεύουσα τάση	10V/1A	■ Ύψος κοπής	max 140mm
■ Ισχύς	max 20W	■ Θερμ/σία λειτουργ.	≈100-200°C
■ Μόνωση	Κλάση II	■ Χρόνος προθέρμανσης	<1sec

Περιλαμβώνονται: ρυθμιζόμενος οδηγός γωνίας διπλής λειτουργίας με ράβδο προώθησης, σύρμα κοπής (30m, Ø0.2mm)

ΚΩΔΙΚΟΣ	ΔΙΑΣΤΑΣΕΙΣ	ΒΑΡΟΣ	BARCODE
2708000	390x280mm	≈3kg	4006274270800

Αξεσουάρ για θερμικό κόφτη Thermocut 230/E (Κωδ. 2708000)

Για χρήση σε εξηλασμένη πολυστερίνη (φελιζόλ, styrofoam), πολυουρεθάνη, θερμοπλαστικά υλικά

Σύρμα κοπής NiCr 8020 για θερμικούς κόφτες Thermocut 650 & Thermocut 230/E



ΚΩΔΙΚΟΣ	ΔΙΑΜ.	ΜΗΚΟΣ	ΤΕΜ.	BARCODE
2808090	Ø0.2mm	30m	1	4006274280809

Οδηγός κοπής TA 300 για θερμικό κόφτη Thermocut 230/E



- Κατασκευή από αλουμίνιο
- Ρύθμιση κλίσης 0°-90°
- Ενσωματωμένος οδηγός "T"

ΚΩΔΙΚΟΣ	ΥΨΟΣ	ΚΛΙΣΗ	ΤΕΜ.	BARCODE
2707870	100mm	0° - 90°	1	4006274270787

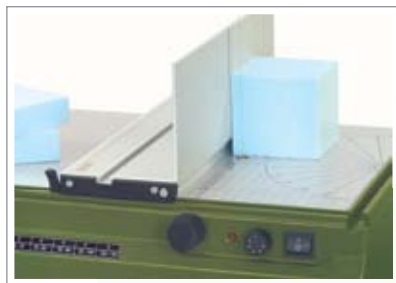

Θερμικός κόφτης THERMOCUT 230/E (Κωδ. 2708000) και οδηγός κοπής TA 300 (Κωδ. XXX) για τη δημιουργία και αναπαραγωγή γεωμετρικών στερεών σε γωνίες 0°-90° και λεπτών φύλλων με απόλυτη ακρίβεια





### Φαλτσοπρίνο KG 50

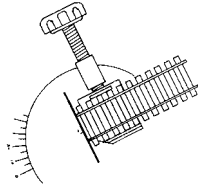

Ειδική υποδοχή στερέωσης για ράγες μοντέλων τρένων κλίμακας H0

#### ΤΕΧΝΙΚΑ ΧΑΡΑΚΤΗΡΙΣΤΙΚΑ

▪ Τάση/Συχνότητα	230V 50/60Hz	▪ Ισχύς	85W
▪ Στροφές	20m/sec	▪ Δίσκος	Ø50×1×10mm
▪ Βάθος κοπής			13mm
▪ Περιστροφή τραπεζιού			45°
▪ Δυνατότητα σύσφιξης (πλάτος/διάμετρος)			max 27mm/ Ø20mm
▪ Διάταξη στερέωσης			max 140mm

Περιλαμβάνονται: 5 κεραμικοί δίσκοι κοπής (Ø50×1mm, σπή Ø10)

ΚΩΔΙΚΟΣ	ΔΙΣΚΟΣ (Ø)	ΒΑΡΟΣ	BARCODE
2715000	Ø50×1×10mm	≈1.5kg	1 4006274270060

① Δίσκοι για το φαλτσοπρίνο KG 50 → βλ. σελ. 108



### Φαλτσοπρίνο KGS 80



ΔΥΝΑΤΟΤΗΤΑ ΚΟΠΗΣ 90°		
ΥΨΟΣ ΤΕΜΑΧΙΟΥ	ΠΛΑΤΟΣ ΤΕΜΑΧΙΟΥ	ΚΥΛΙΝΔΡΙΚΟ ΤΕΜΑΧΙΟ
10mm	65mm	
18mm	50mm	MAX
21mm	40mm	Ø25mm
25mm	25mm	

ΔΥΝΑΤΟΤΗΤΑ ΦΑΛΤΣΟΚΟΠΗΣ 45°		
ΥΨΟΣ ΤΕΜΑΧΙΟΥ	ΠΛΑΤΟΣ ΤΕΜΑΧΙΟΥ	ΚΥΛΙΝΔΡΙΚΟ ΤΕΜΑΧΙΟ
5mm	36mm	
10mm	30mm	MAX
15mm	25mm	Ø20mm
20mm	18mm	

#### ΤΕΧΝΙΚΑ ΧΑΡΑΚΤΗΡΙΣΤΙΚΑ

▪ Τάση/Συχνότητα	230V 50/60Hz	▪ Ισχύς	200W
▪ Στροφές	6000rpm	▪ Δίσκος	Ø80mm
▪ Βάθος κοπής (90°/45°)			max Ø25/20mm
▪ Περιστροφή τραπεζιού			±45°
▪ Διάταξη στερέωσης			max 300mm
▪ Επιφάνεια εργασίας			230×230mm

Περιλαμβάνεται: Δίσκος κοπής "Super-Cut" (Ø80×1.6mm, 36TPI)

ΚΩΔΙΚΟΣ	ΔΙΣΚΟΣ (Ø)	ΒΑΡΟΣ	BARCODE
2716090	Ø80mm	≈6kg	1 4006274271609

① Δίσκοι για το φαλτσοπρίνο KGS 80 → βλ. σελ. 108

### Επιτραπέζιο δισκοπρίνο FET



Σύνδεση αναρρόφησης σκόνης



Μηχανισμός ανύψωσης του τραπεζιού εργασίας για καθαρισμό και εύκολη αντικατάσταση του δίσκου κοπής

- Για κοπή ξύλου, μη σιδηρούχων μετάλλων, πλαστικού, πλέξιγκλας, φελιζόλ κ.α.
- Μητέρ DC αθόρυβης λειτουργίας και μετάδοση ισχύος με οδοντωτούς ιμάντες Optibelt
- Κάλυμμα προνόδιου με στενό άνοιγμα για κοπή πολύ μικρών τεμαχίων
- Μηχανισμός ανύψωσης του τραπεζιού εργασίας για καθαρισμό και εύκολη αντικατάσταση του δίσκου κοπής

#### ΤΕΧΝΙΚΑ ΧΑΡΑΚΤΗΡΙΣΤΙΚΑ

▪ Τάση	230V	▪ Δίσκος	Ø50-85mm (σπή Ø10mm)
▪ Ισχύς	200W	▪ Βάθος κοπής	1 - 22mm
▪ Στροφές	7000rpm	▪ Ρύθμιση γωνίας κοπής	max 45°
		▪ Τραπέζι εργασίας	300×300mm

Περιλαμβάνονται: Δίσκος κοπής καρβιδίου του βοηφραμίου (80×1.6×10mm, 36 TPI), ρυθμιζόμενος οδηγός, ράβδος προώθησης

ΚΩΔΙΚΟΣ	ΔΙΣΚΟΣ (Ø)	ΒΑΡΟΣ	BARCODE
2707010	Ø50-85mm (σπή Ø10mm)	≈6kg	1 4006274270701

① Δίσκοι κοπής για το επιτραπέζιο δισκοπρίνο FET → βλ. σελ. 108

### Επιτραπέζιο δισκοπρίνο KS 230



- Για κοπή σε ξύλο έως 8mm, πλαστικό και πλακέτες ηλεκτρονικών έως 3mm και μη σιδηρούχα μέταλλα έως 1.5mm
- Μοτέρ χαμηλού επιπέδου θορύβου και μεγάλης διάρκειας ζωής

Σύνδεση αναρρόφησης σκόνης



#### ΤΕΧΝΙΚΑ ΧΑΡΑΚΤΗΡΙΣΤΙΚΑ

▪ Τάση	230V	▪ Ισχύς	85W
▪ Στροφές			8000rpm
▪ Βάθος κοπής	Ξύλο		max 8mm
	Μη σιδηρ. μέταλλο		max 1.5mm
	Πλαστικό		max 3mm
▪ Επιφάνεια εργασίας			160×160mm

Περιλαμβάνεται: Δίσκος κοπής "Super-Cut" (Ø58mm, 80 δόντια)

ΚΩΔΙΚΟΣ	ΒΑΡΟΣ	BARCODE
2700600	≈1.8 kg	1 4006274270060

① Δίσκοι κοπής για το επιτραπέζιο δισκοπρίνο KS 230 → βλ. σελ. 108

## Επιτραπέζια σέγα DS 230/E με ηλεκτρονική ρύθμιση στροφών



### ΤΕΧΝΙΚΑ ΧΑΡΑΚΤΗΡΙΣΤΙΚΑ

▪ Τάση	230V	▪ Ισχύς	85W	▪ Τραπεζί εργασίας	160×160mm
▪ Ταλαντώσεις	150 - 2500rpm				
▪ Άνοιγμα λαιμού	300mm				
▪ Βάθος κοπής	Ξύλο (μαλακό/σκληρό)/Πλάστικό/Μέταλλα (μη σιδηρούχα)	40/10/4/2mm			

Περιλαμβάνονται: 5 πριονόλαμες (3 χονδρές/2 λεπτές κοπής)

ΚΩΔΙΚΟΣ	ΤΡΑΠΕΖΙ	ΒΑΡΟΣ	BARCODE
2708860	160×160mm	≈2kg	4006274270886

Ⓢ Ανταλλακτικές λάμες για την επιτραπέζια σέγα DS 230/E → βλ. σελ. 109

## Επιτραπέζια σέγα 2 ταχυτήτων DSH



### ΤΕΧΝΙΚΑ ΧΑΡΑΚΤΗΡΙΣΤΙΚΑ

▪ Τάση	230V	▪ Ισχύς	205W	▪ Τραπεζί εργασίας	360×180mm
▪ Ταλαντώσεις	900/1400rpm	▪ Κλίση τραπεζιού	0° - 45°		
▪ Άνοιγμα λαιμού	400mm	▪ Διαδρομή λάμας	19mm		
▪ Βάθος κοπής	Ξύλο/πλάστικό/μη σιδηρούχα μέταλλα	50/30/10mm			

Περιλαμβάνονται: 10 πριονόλαμες (5 χονδρές/5 λεπτές κοπής)

ΚΩΔΙΚΟΣ	ΤΡΑΠΕΖΙ	ΒΑΡΟΣ	BARCODE
2809220	360×180mm	≈20kg	4006274280922

Ⓢ Ανταλλακτικές λάμες για την επιτραπέζια σέγα DSH → βλ. σελ. 109

## Επιτραπέζια σέγα 2 ταχυτήτων DS 460



## Πριονοκορδέλα Micromot MBS 240/E με ηλεκτρονική ρύθμιση στροφών



- Συμπαγές κέλυφος με νευρώσεις από χυτοπρεσαριστό αλουμίνιο
- Τροχαλίες αλουμινίου σε διπλά ρουλεμάν
- Ανθεκτική τράπεζα με ρύθμιση κλίσης έως 45° για γωνικές κοπές
- Ρυθμιζόμενο σύστημα οδηγού λάμας τριών ρουλεμάν για διαφορετικά πλάτη πριονοκορδέλας
- Υψηλής ποιότητας, αθόρυβης λειτουργίας και μεγάλης διάρκειας ζωής μοτέρ με οδοντωτό ιμάντα
- Ηλεκτρονικά ελεγχόμενη ταχύτητα για κοπή με εξαιρετικά μεγάλη ακρίβεια

### ΤΕΧΝΙΚΑ ΧΑΡΑΚΤΗΡΙΣΤΙΚΑ

▪ Τάση	230V	▪ Ισχύς	85W	▪ Τραπεζί εργασίας	200×200mm
▪ Ταχύτητα	180 - 330m/min	▪ Κλίση τραπεζιού	0° - 45°		
▪ Άνοιγμα λαιμού	150mm	▪ Ύψος κοπής (max)	80mm		
▪ Πριονοκορδέλα (διαστάσεις)		1065×5×0.4mm			

Περιλαμβάνεται: 1 πριονοκορδέλα (1,065×5×0.4mm, 14TPI)

ΚΩΔΙΚΟΣ	ΤΡΑΠΕΖΙ	ΒΑΡΟΣ	BARCODE
2717220	200×180mm	≈8kg	4006274271722

Ⓢ Ανταλλακτικές λάμες για την πριονοκορδέλα MBS 240/E → βλ. σελ. 110

### ΤΕΧΝΙΚΑ ΧΑΡΑΚΤΗΡΙΣΤΙΚΑ

▪ Τάση	230V	▪ Ισχύς	205W	▪ Τραπεζί εργασίας	400×250mm
▪ Ταλαντώσεις (I/II)	900/1400rpm	▪ Κλίση τραπεζιού	-5° - 50°		
▪ Άνοιγμα λαιμού	460mm	▪ Διαδρομή λάμας	18mm		
▪ Βάθος κοπής	Ξύλο/μη σιδηρούχα μέταλλα	60/10-15mm			

Περιλαμβάνονται: 10 πριονόλαμες (5 χονδρές/5 λεπτές κοπής)

ΚΩΔΙΚΟΣ	ΔΙΑΣΤΑΣΕΙΣ (Μ×Π×Υ)	ΒΑΡΟΣ	BARCODE
2709470	580×320×300mm	≈20kg	4006274270947

Ⓢ Ανταλλακτικές λάμες για την επιτραπέζια σέγα DS 460 → βλ. σελ. 109



**Ανταλλακτικά για φαλτσοπρίνο KG 50 (Κωδ. 2715000)**

**Ανταλλακτικός δίσκος κοπής  
από οξειδίο του αργιλίου  
& καρβίδιο του πυριτίου**



- Για χρήση σε χάλυβα, μη σιδηρούχα μέταλλα, ξύλο, κεραμικό

ΚΩΔΙΚΟΣ	ΔΙΑΣΤ. (∅)/ΟΠΗ	ΟΠΗ	ΤΕΜ.	BARCODE	
<b>2815230</b>	∅50x1x10mm	10mm	1	4	



**Ανταλλακτικά για φαλτσοπρίνο KG 80 (Κωδ. 2716090)**

**Ανταλλακτικός δίσκος  
από κορούνδιο**



- Για χρήση σε κραματωμένο και μη χάλυβα, ανοξείδωτο χάλυβα, μη σιδηρούχα μέταλλα, ξύλο, πλαστικό

ΚΩΔΙΚΟΣ	ΔΙΑΣΤ. (∅)/ΟΠΗ	ΟΠΗ	ΤΕΜ.	BARCODE	
<b>2872970</b>	∅80x1x10mm	10mm	1	4	

**Δίσκος με αιχμές βοηφραμίου**



- Για χρήση σε μαλακό ή σκληρό ξύλο, μπάλα, κόντρα πλακέ, πολυκαρβονικά, πλαστικό, μη σιδηρούχα μέταλλα, αλουμίνιο, πλακέτες

ΚΩΔΙΚΟΣ	ΔΙΑΣΤ. (∅)/ΟΠΗ	ΔΟΝΤΙΑ	ΤΕΜ.	BARCODE	
<b>2873270</b>	∅80x1.6x10mm	Z36	1	1	

**Ανταλλακτικά για επιτραπέζιο δισκοπρίνο KS 230 (Κωδ. 2700600)**

**Δίσκος Super-Cut**



- Για χρήση σε μαλακό ή σκληρό ξύλο, πλαστικό, συνθετικά υλικά (πλακέτες κυκλώματος)

ΚΩΔΙΚΟΣ	ΔΙΑΣΤ. (∅)/ΟΠΗ	ΔΟΝΤΙΑ	ΤΕΜ.	BARCODE	
<b>2801440</b>	∅58x0.5x10mm	Z80	1	4	

**Δίσκος με αιχμές βοηφραμίου**



- Για χρήση σε μπάλα, κόντρα πλακέ, πολυκαρβονικά, πλακέτες κυκλώματος

ΚΩΔΙΚΟΣ	ΔΙΑΣΤ. (∅)/ΟΠΗ	ΔΟΝΤΙΑ	ΤΕΜ.	BARCODE	
<b>2801750</b>	∅50x1.1x10mm	Z20	1	1	

**Δίσκος από χάλυβα  
υψηλής κραμάτωσης HSS**



- Για χρήση σε μη σιδηρούχα μέταλλα (αλουμίνιο, ορείχαλκο, χαλκό), ξύλο, πλαστικό, συνθετικά υλικά (πλακέτες κυκλώματος)

ΚΩΔΙΚΟΣ	ΔΙΑΣΤ. (∅)/ΟΠΗ	ΔΟΝΤΙΑ	ΤΕΜ.	BARCODE	
<b>2802050</b>	∅50x0.5x10mm	Z100	1	4	



**Ανταλλακτικά για επιτραπέζιο δισκοπρίνο FET (Κωδ. 2707010)**

**Δίσκος κοπής Super Cut**



- Για χρήση σε μαλακό ή σκληρό ξύλο, πλαστικό

ΚΩΔΙΚΟΣ	ΔΙΑΣΤ. (∅)/ΟΠΗ	ΔΟΝΤΙΑ	ΤΕΜ.	BARCODE	
<b>2873100</b>	∅85x0.5x10mm	Z80	1	2	

**Δίσκος με αιχμές βοηφραμίου**



- Για χρήση σε μαλακό ή σκληρό ξύλο, μπάλα, κόντρα πλακέ, πολυκαρβονικά, πλαστικό, μη σιδηρούχα μέταλλα, αλουμίνιο, πλακέτες

ΚΩΔΙΚΟΣ	ΔΙΑΣΤ. (∅)/ΟΠΗ	ΔΟΝΤΙΑ	ΤΕΜ.	BARCODE	
<b>2873270</b>	∅80x1.6x10mm	Z36	1	1	

**Λάμες για επιτραπέζιες σέγες DS 230/E (Κωδ. 2708860), DSH (Κωδ. 2809220) & DS 460 (Κωδ. 2709470)**



**Λάμες "Super-Cut" 130mm χωρίς πύρους (σετ 12 τεμ.)**

■ Για χρήση σε μαλακά μη σιδηρούχα μέταλλα, μαλακό/σκλήρο ξύλο, πλαστικό, ακρυλικό

ΚΩΔΙΚΟΣ	ΟΔΟΝΤΩΣΗ	ΤΥΠΟΣ	ΔΙΑΣΤΑΣΕΙΣ	ΤΕΜ.	BOX	BARCODE
2811650	• № 9, 14ΤΡΙ	Χονδρή	130x1.5x0.48mm	12	4	4006274281165
2811720	• № 5, 17ΤΡΙ	Κανονική	130x1.2x0.38mm	12	4	4006274281172
2811890	• № 3, 20ΤΡΙ	Λεπτή	130x0.8x0.34mm	12	4	4006274281189



**Λάμες "Super-Cut" 130mm χωρίς πύρους (σετ 12 τεμ.)**

■ Για χρήση σε σκληρά υλικά, χάλυβα, πλακέτες κυκλώματος (π.χ. Pertinax)

ΚΩΔΙΚΟΣ	ΟΔΟΝΤΩΣΗ	ΤΥΠΟΣ	ΔΙΑΣΤΑΣΕΙΣ	ΤΕΜ.	BOX	BARCODE
2811270	• № 5, 36ΤΡΙ	Κανονική	130x0.85x0.4mm	12	4	4006274281127
2811340	• № 3, 41ΤΡΙ	Λεπτή	130x0.75x0.36mm	12	4	4006274281134
2811410	• № 1, 50ΤΡΙ	Πολύ λεπτή	130x0.6x0.3mm	12	4	4006274281141



**Λάμα ανεστραμμένης οδόντωσης 130mm χωρίς πύρους (σετ 12 τεμ.)**

■ Για χρήση σε μαλακό/σκλήρο ξύλο, πλαστικό

ΚΩΔΙΚΟΣ	ΟΔΟΝΤΩΣΗ	ΤΥΠΟΣ	ΔΙΑΣΤΑΣΕΙΣ	ΤΕΜ.	BOX	BARCODE
2811960	• 11ΤΡΙ	Χονδρή	130x1.5x0.48mm	12	4	4006274281196

**Λάμες για επιτραπέζιες σέγες DSH (Κωδ. 2809220) & DS 460 (Κωδ. 2709470)**

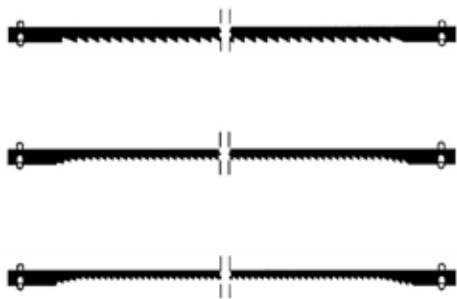

**Λάμες Standard 127mm με πύρους (σετ 12 τεμ.)**

■ Για χρήση σε μαλακό/σκλήρο ξύλο, πλαστικό, μαλακά υλικά (ΚΩΔ. 2874190), μαλακό/σκλήρο ξύλο, πλαστικό (ΚΩΔ. 2874330), μη σιδηρούχα μέταλλα, ξύλο, πλαστικό, πλαστικό ενισχυμένο με υαλονημάτα, πλέξιγκλας (ΚΩΔ. 2874570)

ΚΩΔΙΚΟΣ	ΟΔΟΝΤΩΣΗ	ΤΥΠΟΣ	ΔΙΑΣΤΑΣΕΙΣ	ΤΕΜ.	BOX	BARCODE
2874190	• № 5, 10ΤΡΙ	Χονδρή	127x2.61x0.51mm	12	4	4006274287419
2874330	• № 3, 18ΤΡΙ	Κανονική	127x2.25x0.51mm	12	4	4006274287433
2874570	• № 1, 25ΤΡΙ	Λεπτή	127x1.76x0.25mm	12	4	4006274287457



**Λάμα ανεστραμμένης οδόντωσης 130mm με πύρους (σετ 12 τεμ.)**

■ Για χρήση σε μαλακό/σκλήρο ξύλο

ΚΩΔΙΚΟΣ	ΟΔΟΝΤΩΣΗ	ΤΥΠΟΣ	ΔΙΑΣΤΑΣΕΙΣ	ΤΕΜ.	BOX	BARCODE
2874950	• 14ΤΡΙ	Κανονική	127mm	12	4	4006274287495



**Λάμα σπειροειδής 130mm χωρίς πύρους (σετ 12 τεμ.)**

■ Για χρήση σε μαλακό/σκλήρο ξύλο, πλαστικό

ΚΩΔΙΚΟΣ	ΟΔΟΝΤΩΣΗ	ΤΥΠΟΣ	ΔΙΑΣΤΑΣΕΙΣ	ΤΕΜ.	BOX	BARCODE
2874710	• -	-	130x1.2mm	12	4	4006274287471

**Ανταλλακτικά για επιτραπέζια σέγα DS 460 (Κωδ. 2709470)**



**Σφιγκτήρες συγκράτησης λάμας (σετ 2 τεμ.)**

ΚΩΔΙΚΟΣ	ΠΕΡΙΓΡΑΦΗ	ΤΕΜ.	BOX	BARCODE
2709610	• Σφιγκτήρες συγκράτησης λάμας	2	1	4006274270961



**Ανταλλακτικά για πριονοκορδέλα MBS 240/Ε (Κωδ. 2717220)**



**Πριονοκορδέλα standard από σουηδικό χάλυβα**

■ Για χρήση σε χάλυβα, ορείχαλκο

ΚΩΔΙΚΟΣ		ΟΔΟΝΤΩΣΗ	ΤΥΠΟΣ	ΔΙΑΣΤΑΣΕΙΣ	ΤΕΜ.		BARCODE
2817450	•	24ΤΡΙ	Λεπτή	1.065×5×0.4mm	1	2	
2817690	•	14ΤΡΙ	Χονδρή	1.065×5×0.4mm	1	2	



**Πριονοκορδέλα πολύ στενή από σκληρυμένο χάλυβα για καμπύλες κοπές μικρής ακτίνας**

■ Για χρήση σε αλουμίνιο, πλαστικό

ΚΩΔΙΚΟΣ		ΟΔΟΝΤΩΣΗ	ΤΥΠΟΣ	ΔΙΑΣΤΑΣΕΙΣ	ΤΕΜ.		BARCODE
2818060	•	14ΤΡΙ	Χονδρή	1,065×3.5×0.5mm	1	2	



**Πριονοκορδέλα διμεταλλική από κραματωμένο σκληρυμένο χάλυβα & οδόντωση από χάλυβα HSS**

■ Για χρήση σε χάλυβα, ανοξείδωτο χάλυβα, μη σιδηρούχα μέταλλα

ΚΩΔΙΚΟΣ		ΟΔΟΝΤΩΣΗ	ΤΥΠΟΣ	ΔΙΑΣΤΑΣΕΙΣ	ΤΕΜ.		BARCODE
2817210	•	10-14 ΤΡΙ	-	1,065×6×0.6mm	1	2	

**Λάμα διμεταλλική εξαιρετικά στενή από σκληρυμένο χάλυβα για καμπύλες κοπές πολύ μικρής ακτίνας**

■ Για χρήση σε μη σιδηρούχα μέταλλα, ξύλο, πλαστικό

ΚΩΔΙΚΟΣ		ΟΔΟΝΤΩΣΗ	ΤΥΠΟΣ	ΔΙΑΣΤΑΣΕΙΣ	ΤΕΜ.		BARCODE
2818200	•	10 ΤΡΙ	-	1,065×1.3×0.44mm	1	2	





Με δυνατότητα απευθείας σύνδεσης & επιλογή ταυτόχρονης λειτουργίας με ηλεκτρικά εργαλεία 25 - 2,000W



Περιλαμβάνεται πρακτικό εξάρτημα για τη συγκράτηση του σωλήνα της σκούπας στη βάση **UHZ** (βλ. σελ. 8) ή άλλη κοινή μέγερνη

## Ηλεκτρική σκούπα εργαστηρίου υγρών/στερεών CW-matic

- Απευθείας σύνδεσης με ηλεκτρικά εργαλεία 25 - 2,000W
- Ταυτόχρονη λειτουργία της σκούπας με το ηλεκτρικό εργαλείο με παράταση κατά 5" μετά την παύση λειτουργίας του εργαλείου



### ΤΕΧΝΙΚΑ ΧΑΡΑΚΤΗΡΙΣΤΙΚΑ

■ Τάση	230V	■ Μήκος εύκαμπτου σωλήνα	3.5m
■ Ισχύς	1100W	■ Μήκος σωλήνα αλουμινίου	98cm
■ Σύνδεση εργαλείων	25-2000W	■ Μήκος καλωδίου	5m
■ Χωρητικότητα δοχείου	18L		

Περιλαμβάνονται: εύκαμπτος σωλήνας, σωλήνας αλουμινίου (2 τμημάτων), πέλιμα δαπέδου, ακροφύσιο βούρτσα, ακροφύσιο ρύγχος, προσαρμογέας σύνδεσης με εργαλεία πάγκου PROXXON (με υποδοχή για αναρρόφηση σκόνης), εξάρτημα συγκράτησης σωλήνα, φίλτρο από πολυπροπυλένιο, χάρτινα φίλτρα σκόνης (6 τεμ.)

ΚΩΔΙΚΟΣ		ΔΙΑΣΤΑΣΕΙΣ	ΒΑΡΟΣ	ΤΕΜ.	BARCODE
<b>2749070</b>	-	390x280mm	≈3kg	1	

## Ανταλλακτικό φίλτρο σκόνης



ΚΩΔΙΚΟΣ		ΤΕΜ.	ΤΕΜ.	BARCODE
<b>2749450</b>	•	5	2	

## Ανταλλακτικό φίλτρο σκόνης πλενόμενο



ΚΩΔΙΚΟΣ		ΤΕΜ.	ΤΕΜ.	BARCODE
<b>2749210</b>	•	1	1	

**12V**



## Αντλία αναρρόφησης AP 12

- Ιδανικό για εύκολη και γρήγορη άντληση λαδιών
- Ισχυρή κατασκευής κέλυφος από πολυαμίδιο ενισχυμένο με υαλονημάτα fiberglass
- Πλευρικοί σύνδεσμοι σωλήνα 1/2"

### ΤΕΧΝΙΚΑ ΧΑΡΑΚΤΗΡΙΣΤΙΚΑ

■ Τάση	12V	■ Ισχύς	60W
■ Δυνατότητα άντλησης (με σωλήνα παροχής 1/2")			≈250l/h
■ Δυνατότητα άντλησης (με καθετήρα/θερμ. λαδιού 40°C)			≈3l/min

ΚΩΔΙΚΟΣ		ΔΙΑΣΤΑΣΕΙΣ	ΒΑΡΟΣ	ΤΕΜ.	BARCODE
<b>2526220</b>	-	≈120x90x90mm	≈1.4kg	1	

### ΠΑΡΕΛΑΒΟΜΕΝΑ ΕΞΑΡΤΗΜΑΤΑ

Περιλαμβάνονται: Καθετήρας (μήκος: ≈80cm, Ø6mm) συνδεδεμένος με ενισχυμένο σωλήνα για την αναρρόφηση λαδιού (κατάλληλος για όλα τα οχήματα με ράβδο μέτρησης στάθμης λαδιού Ø6mm), διάφανος σωλήνας εκροής 1/2" (μήκος: ≈150cm), καλώδια τροφοδοσίας ρεύματος 200cm με κροκοδειλάκια για σύνδεση σε μπαταρία



## Φρέζα Micro MP 400



ΤΕΧΝΙΚΑ ΧΑΡΑΚΤΗΡΙΣΤΙΚΑ			
■ Τάση	230V 50/60Hz	■ Τραπεζί εργασίας	300x150mm
■ Ισχύς	100W	■ Διαβάθμιση	0.05mm
■ Στροφές (max)	25000rpm		

**ΠΑΡΕΛΚΟΜΕΝΑ ΕΞΑΡΤΗΜΑΤΑ**  
Περιλαμβάνονται: 3 φρέζες διαμόρφωσης από χάλυβα HSS (αυλακώσεων 3.2mm, αυλακώσεων "V", στρογγυλέματος προφίλ ακμών), 3 δακτύλιοι σύσφιξης (μεγ.: 2.4/3/3.2mm)

ΚΩΔΙΚΟΣ	BAPOC	BARCODE
2705030	≈2kg	4006274270503

① Φρέζες HSS για τη φρέζα MP 400 → βλ. σελ. 113



## Τριβείο δίσκου TG 125/E

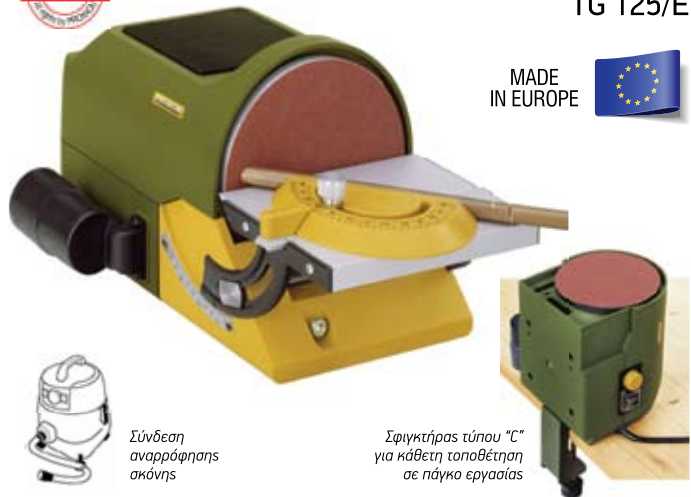

ΤΕΧΝΙΚΑ ΧΑΡΑΚΤΗΡΙΣΤΙΚΑ			
■ Τάση	230V 50/60Hz	■ Ύψος λείανσης	max 62.5mm
■ Ισχύς	140W	■ Δίσκος	∅125mm
■ Ταχύτητα	250-800m/min	■ Τραπεζί εργασίας	98x140mm
■ Στροφές	1150-3600rpm	■ Κλίση τραπ. (άνω/κάτω)	+10°/-50°

**ΠΑΡΕΛΚΟΜΕΝΑ ΕΞΑΡΤΗΜΑΤΑ**  
Περιλαμβάνονται: οδηγός γωνίας, σφιγκτήρας, 6 γυαλόχαρτα (2xP80/P150/P240)

ΚΩΔΙΚΟΣ	ΔΙΑΣΤΑΣΕΙΣ	BAPOC	BARCODE
2706020	300x140x160mm	≈3kg	4006274270602

① Γυαλόχαρτα για το τριβείο δίσκου TG 125/E → βλ. σελ. 113

## Πλάνη DH 40



ΤΕΧΝΙΚΑ ΧΑΡΑΚΤΗΡΙΣΤΙΚΑ			
■ Τάση	230V 50/60Hz	■ Βάθος κοπής (max)	0.8mm
■ Ισχύς	200W	■ Ταχύτητα προώθησης	4.8m/min
■ Στροφές	6000rpm	■ Τραπεζί εργασίας (M)	232mm
■ Τεμάχιο κατεργασίας (max)			max 40x80mm (ΥxΠ)

**ΠΑΡΕΛΚΟΜΕΝΑ ΕΞΑΡΤΗΜΑΤΑ**  
Περιλαμβάνονται: 2 λάμες πλάνης από χάλυβα HSS (Μήκος: 82mm)

ΚΩΔΙΚΟΣ	BAPOC	BARCODE
2704040	≈8kg	4006274270404

① Ανταλλακτικές λάμες για την πλάνη DH 40 → βλ. σελ. 113



## Τριβείο δίσκου TSG 250/E



ΤΕΧΝΙΚΑ ΧΑΡΑΚΤΗΡΙΣΤΙΚΑ			
■ Τάση	230V 50/0Hz	■ Ύψος λείανσης	max 135mm
■ Ισχύς	200W	■ Δίσκος (∅)	∅250mm
■ Ταχύτητα	250-750m/min	■ Τραπεζί εργασίας	275x105mm
		■ Κλίση τραπεζιού	+15°/-45°

**ΠΑΡΕΛΚΟΜΕΝΑ ΕΞΑΡΤΗΜΑΤΑ**  
Περιλαμβάνονται: Φατσογωνιά, 4 γυαλόχαρτα (2xP80/P240)

ΚΩΔΙΚΟΣ	ΔΙΑΣΤΑΣΕΙΣ	BAPOC	BARCODE
2806010	330x280x230mm	≈7kg	4006274280601

① Γυαλόχαρτα για το τριβείο δίσκου TSG 250/E → βλ. σελ. 113

Φρέζες για τη βάση ρούτερ OFV (Κωδ. 2856680) & την επιτραπέζια φρέζα MP 400 (Κωδ. 2705030)

Φρέζες για ξύλο από χάλυβα HSS σε ξύλινη κασετίνα (σετ 10 τεμ.)

- Για χρήση σε ξύλο & ινοσανίδα

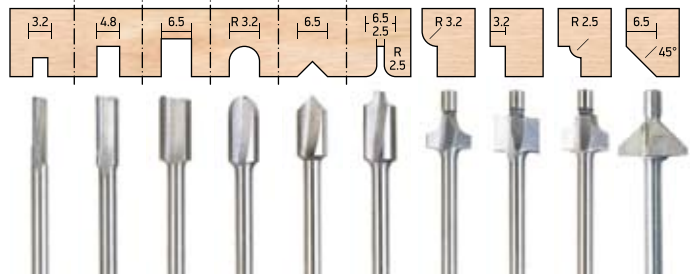

- |                        |        |                        |            |
|------------------------|--------|------------------------|------------|
| - Φρέζα αυλακώσεων     | Ø3.2mm | - Φρέζα προφίλ επιφαν. | Ø6.5/2.5mm |
| - Φρέζα αυλακώσεων     | Ø4.8mm | - Φρέζα προφίλ ακμών   | Ø3.2mm     |
| - Φρέζα αυλακώσεων     | Ø6.5mm | - Φρέζα προφίλ ακμών   | Ø6.5mm     |
| - Φρέζα κοιλωμάτων     | Ø6.4mm | - Φρέζα προφίλ ακμών   | Ø6.4mm     |
| - Φρέζα αυλακώσεων "V" | Ø6.5mm | - Φρέζα γωνίας         | 45°        |

ΚΩΔΙΚΟΣ		Ø ΔΙΑΜ.	Ø ΣΤΕΛ.	ΤΕΜ.		BARCODE
<b>2902040</b>	•	Ø8x13mm	Ø3.2mm	10	1	

Ανταλλακτικές λάμες για πλάνη DH 40 (Κωδ. 2704040)



Ανταλλακτικές λάμες πλάνης από ταχυχάλυβα HSS (σετ 2 τεμ.)

ΚΩΔΙΚΟΣ		ΜΗΚΟΣ	-	ΤΕΜ.		BARCODE
<b>2704280</b>	•	82mm	-	2	1	

Γυαλόχαρτα για τα τριβεία δίσκου TG 125/E (Κωδ. 2706020) & TSG 250/E (Κωδ. 2806010)

Γυαλόχαρτα Ø125mm P80/150/240 (σετ 5 τεμ.)

- Για χρήση σε χάλυβα, μη σιδηρούχα μέταλλα, μαλακό ή σκληρό ξύλο, μορισανίδα, ινοσανίδα, πλαστικό, καουτσούκ, φελιλό, ορυκτά



ΚΩΔΙΚΟΣ		Ø ΔΙΑΜ.	ΚΟΚΚΩΣΗ	ΤΕΜ.		BARCODE
<b>2816080</b>	•	Ø125mm	P80	5	2	
<b>2816220</b>	•	Ø125mm	P150	5	2	
<b>2816460</b>	•	Ø125mm	P240	5	2	

Γυαλόχαρτα Ø250mm P80/150/240 (σετ 5 τεμ.)

- Για χρήση σε χάλυβα, μη σιδηρούχα μέταλλα, μαλακό ή σκληρό ξύλο, μορισανίδα, ινοσανίδα, πλαστικό, καουτσούκ, φελιλό, ορυκτά



ΚΩΔΙΚΟΣ		Ø ΔΙΑΜ.	ΚΟΚΚΩΣΗ	ΤΕΜ.		BARCODE
<b>2897030</b>	•	Ø250mm	P80	5	2	
<b>2897270</b>	•	Ø250mm	P150	5	2	
<b>2897410</b>	•	Ø250mm	P240	5	2	



Σκανάρτε τον κωδικό QR και ακολουθήστε το κανάλι της **PROXXON** στο YouTube για περισσότερες πληροφορίες και ενημέρωση σχετικά με τη χρήση και τις αμέτρητες εφαρμογές της σειράς **PROXXON Micromot System**.



## Δίδυμος τροχός SP/E για ακόνισμα & στίλβωση με ηλεκτρονική ρύθμιση στροφών

- Ρυθμιζόμενες βάσεις για τη στήριξη των τεμαχίων προς επεξεργασία
- Ρυθμιζόμενα προστατευτικά καλύμματα ματιών
- Κλειδίωμα ατράκτου για εύκολη αλλαγή τροχών
- Υποδοχή για σύνδεση με ηλεκτρική σκούπα



Σύνδεση αναρρόφησης σκόνης



Υποδοχή τροχού στίλβωσης στον δεξιό άξονα

ΤΕΧΝΙΚΑ ΧΑΡΑΚΤΗΡΙΣΤΙΚΑ			
▪ Τάση	230V	▪ Ισχύς	100W
▪ Ταχύτητα λείανσης	8-24m/sec	▪ Στροφές	3,000-9,000rpm
		▪ Δίσκος/οπή	50x13mm/12.7mm

**ΠΑΡΕΛΚΟΜΕΝΑ ΕΞΑΡΤΗΜΑΤΑ**  
Περιλαμβάνονται: Τροχός από κορούνδιο (ποιότητα N) και τροχός από καρβίδιο του πυριτίου (μαλακή σύνθεση) για γενικές εργασίες τροχίσματος/ακονίσματος και χρήση σε σκληρά υλικά, τροχός στίλβωσης

ΚΩΔΙΚΟΣ	ΔΙΑΣΤΑΣΕΙΣ	ΒΑΡΟΣ	ΚΑΤΑΣΤΑΣΗ	BARCODE
<b>2803040</b>	≈250x130x100mm	≈1.2kg	1	4006274280304

## Αξεσουάρ για δίδυμο τροχό SP/E (Κωδ. 2803040)

### Σετ στίλβωσης (5 τεμ.)

- Για χρήση σε χάλυβα, μη σιδηρούχα μέταλλα, πολύτιμα μέταλλα

Περιλαμβάνονται: βούρτσα ασάβληνη, βούρτσα ορειχάλκινη, δίσκος κετσέ, δίσκος σαμούα, δίσκος βαμβάκι



ΚΩΔΙΚΟΣ	ΔΙΑΜ.	ΟΠΗ (∅)	ΤΕΜ.	ΚΑΤΑΣΤΑΣΗ	BARCODE
<b>2831210</b>	-	-	5	2	4006274283121

### Τροχός ακονίσματος από κορούνδιο (ποιότητα N), ∅50mm



ΚΩΔΙΚΟΣ	ΔΙΑΣΤ. (∅)	ΟΠΗ (∅)	ΤΕΜ.	ΚΑΤΑΣΤΑΣΗ	BARCODE
<b>2830840</b>	∅50x13mm	∅12.7mm	1	4	4006274283084

### Τροχός ακονίσματος από καρβίδιο του πυριτίου (μαλακή σύνθεση), ∅50mm

- Για χρήση σε πολύ σκληρά υλικά



ΚΩΔΙΚΟΣ	ΔΙΑΣΤ. (∅)	ΟΠΗ (∅)	ΤΕΜ.	ΚΑΤΑΣΤΑΣΗ	BARCODE
<b>2831070</b>	∅50x13mm	∅12.7mm	1	4	4006274283107



- Πρέσα ακριβείας για εσωτερικό/εξωτερικό πρεσάρισμα, πριτσίνωμα, διαμόρφωση σαρμάτων και ελασμάτων, αποτύπωση, δημιουργία ανάγλυφου και διακοσμητικές εργασίες

## Πρέσα Micro MP 120

ΤΕΧΝΙΚΑ ΧΑΡΑΚΤΗΡΙΣΤΙΚΑ			
▪ Δύναμη πίεσης	1000N (100kg)	▪ Περιστρεφόμενη βάση	∅50mm
▪ Σπείρωμα άξονα	∅5/6mm	▪ Ύψος λαιμού	120mm
▪ Διαδρομή εμβόλου (με εξάρτητα)			max 65mm
▪ Απόσταση περιστρεφόμενης βάσης - βραχίονα			50mm

**ΠΑΡΕΛΚΟΜΕΝΑ ΕΞΑΡΤΗΜΑΤΑ**  
Περιλαμβάνονται: 5 κυλινδρικά εξαρτήματα πρεσαρίσματος με σκληρυμένη επιφάνεια ∅3/4/5/6/8mm, 2 ημισφαιρικά προφίλ ∅3/9mm, 1 τετράγωνο πρίσμα 60° για λήψη μεταλλικών ελασμάτων

ΚΩΔΙΚΟΣ	ΔΙΑΣΤΑΣΕΙΣ ΒΑΣΗΣ	ΒΑΡΟΣ	ΚΑΤΑΣΤΑΣΗ	BARCODE
<b>2720020</b>	190x80mm	≈2.8kg	1	4006274272002

**Τόρνος ξύλου DB 250**  
με ηλεκτρονική ρύθμιση στροφών



Δυνατότητα ρύθμισης σε χαμηλό εύρος στροφών για εργασίες βαφής



ΤΕΧΝΙΚΑ ΧΑΡΑΚΤΗΡΙΣΤΙΚΑ	
▪ Τάση	230V 50/60Hz
▪ Ισχύς	100W
▪ Στροφές (max)	1000 - 5000rpm
▪ Απόσταση κέντρων (κιβώτιο - κεντροφορέας)	250mm
▪ Διάμετρος επεξεργασίας (με/χωρίς στήριγμα)	∅25mm/40mm
▪ Διάμετρος άξονα	∅10mm
▪ Διαδρομή κουκουβάγιας	20mm

ΠΑΡΕΛΚΟΜΕΝΑ ΕΞΑΡΤΗΜΑΤΑ	
Περιλαμβανονται: 6 φωλιές (μεγ.: 2.0/3.0/4.0/6.0/8.0/10mm)	

ΚΩΔΙΚΟΣ		ΒΑΡΟΣ	BARCODE
2702060	-	≈1.2kg	4006274270206

**Αξεσουάρ για τόρνο ξύλου DB 250 (Κωδ. 2803040)**

**Τσοκ δραπάνου**



ΤΕΧΝΙΚΑ ΧΑΡΑΚΤΗΡΙΣΤΙΚΑ	
▪ Σύσφιγξη	5mm

ΚΩΔΙΚΟΣ		BARCODE
2702820	• - 1	4006274270282

**Τσοκ 3 σιαγώνων**



ΤΕΧΝΙΚΑ ΧΑΡΑΚΤΗΡΙΣΤΙΚΑ	
▪ Σύσφιγξη (εσωτ./εξωτ.)	1.5-20/12-50mm
▪ Σπείρωμα	M16

ΚΩΔΙΚΟΣ		BARCODE
2702680	• - 1	4006274270268

**Τσοκ 4 σιαγώνων**



ΤΕΧΝΙΚΑ ΧΑΡΑΚΤΗΡΙΣΤΙΚΑ	
▪ Σύσφιγξη (εσωτ./εξωτ.)	1.5-35/14-67mm
▪ Σπείρωμα	M16

ΚΩΔΙΚΟΣ		BARCODE
2702440	• - 1	4006274270244

**Σκαρπέλα ξυλότορνου**  
σε ξύλινη κασετίνα (σετ 5 τεμ.)



ΚΩΔΙΚΟΣ		ΤΕΜ.	BARCODE
2702370	- -	5	4006274280304

**Διακόπτης διαπέδου**  
**Micromot FS**

Για χρήση σε εργαλεία ή εργαλεια μηχανές με πρίζα EURO (μόνωση κατ. II) & μέγιστη ισχύ 500W

- Κέλυφος από πλαστικό ενισχυμένο με υλινθήματα

ΤΕΧΝΙΚΑ ΧΑΡΑΚΤΗΡΙΣΤΙΚΑ	
▪ Τάση	230V
▪ Καλώδιο 230V	250cm
▪ Καλώδιο εξόδου	50cm

ΚΩΔΙΚΟΣ		BARCODE
2870060	• -	4006274285941

Για χρήση με πολυεργαλεία 12V απαιτείται μετασχηματιστής



ΠΡΟΧΧΟΝ MICROMOT SYSTEM

ΕΡΓΑΛΕΙΑ ΠΑΓΚΟΥ, ΑΞΕΣΟΥΑΡ & ΑΝΑΛΟΓΙΣΜΑ

## Τόρνος ακριβείας FD 150/E

- Για τόνρευση μορφής/διαμήκη/κωνική/διάνοιξης/διάτρησης
- Αθόρυβος κινητήρας DC
- Μετάδοση κίνησης με ιμάντα 2 σχέσεων και ηλεκτρονικός έλεγχος στροφών
- Υψηλή ισχύς κινητήρα σε χαμηλές στροφές για κατεργασία μεγαλύτερων τεμαχίων και επιλογή της κατάλληλης ταχύτητας κατά την κατεργασία των μικρότερων τεμαχίων
- Διακόπτης με λειτουργία στοπ έκτακτης ανάγκης και προστασία επανεκκίνησης
- Χειροτροχοί με δακτύλιο κλίμακας και ρύθμιση μηδενικού σημείου (δυνατότητα του περιστροφικού διακόπτη να τεθεί στην ένδειξη "0" σε οποιαδήποτε θέση) (1 υποδιαίρεση=0.05mm, 1 περιστροφή = 1mm)
- Κρεβάτι, κιβώτιο ταχυτήτων και κεντροφορέας από χυτοπρεσαριστό αλουμίνιο



Ελαφρύς, σταθερός  
& ακριβής

MADE IN  
EUROPE



## Τόρνος ακριβείας PD 250/E

- Για τόνρευση μορφής/διαμήκη/κωνική/σπειρώματος
- Λειτουργία χωρίς κραδασμούς υπό υψηλό φορτίο
- Αθόρυβος κινητήρας DC
- Μετάδοση κίνησης με ιμάντα 3 σχέσεων και ηλεκτρονικός έλεγχος στροφών
- Δεξιόστροφη και αριστερόστροφη περιστροφή
- Διακόπτης με λειτουργία στοπ έκτακτης ανάγκης και προστασία επανεκκίνησης
- Χειροτροχοί με δακτύλιο κλίμακας (1 υποδιαίρεση=0.05mm, 1 περιστροφή = 1mm)
- Κρεβάτι από χυτοσίδηρο
- Κιβώτιο ταχυτήτων και κεντροφορέας από χυτοπρεσαριστό αλουμίνιο
- Εργαλειοφορέο από χυτό ψευδάργυρο

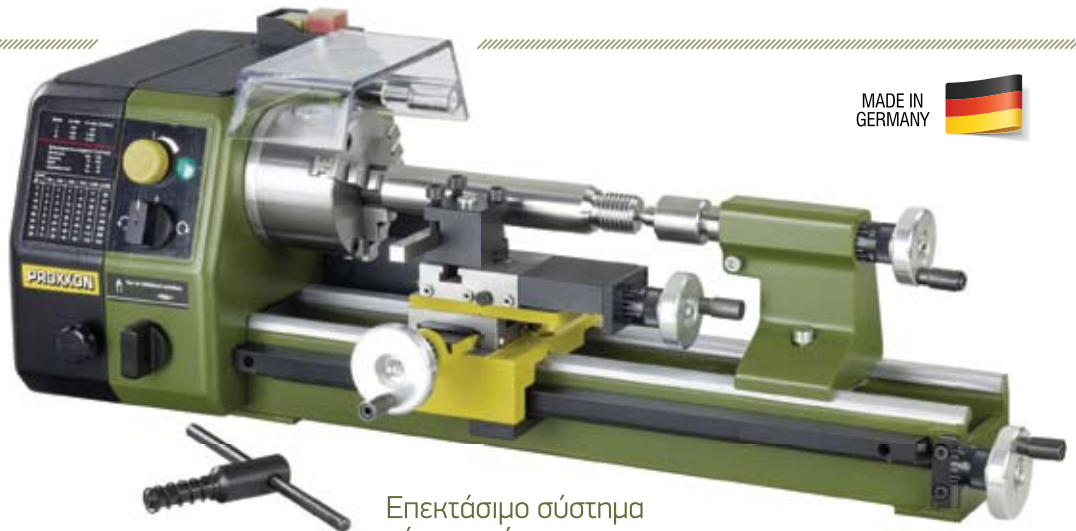

Επεκτάσιμο σύστημα  
νέας γενιάς

MADE IN  
GERMANY



## Τόρνος ακριβείας PD 400

Η "καρδιά" ενός πολυχρηστικού  
& επεκτάσιμου συστήματος

- Για τόνρευση μορφής/διαμήκη/κωνική/σπειρώματος
- Λειτουργία χωρίς κραδασμούς υπό υψηλό φορτίο
- Αθόρυβος κινητήρας DC
- Μετάδοση κίνησης με ιμάντα 3 σχέσεων και ηλεκτρονικός έλεγχος στροφών
- Δεξιόστροφη και αριστερόστροφη κίνηση
- Διακόπτης με λειτουργία στοπ έκτακτης ανάγκης και προστασία επανεκκίνησης
- Χειροτροχοί με δακτύλιο κλίμακας
- Κρεβάτι από χυτοσίδηρο
- Κιβώτιο ταχυτήτων και κεντροφορέας από χυτοπρεσαριστό αλουμίνιο
- Εργαλειοφορέο από χυτό ψευδάργυρο

MADE IN  
GERMANY



**DIN 8606**



ΤΕΧΝΙΚΑ ΧΑΡΑΚΤΗΡΙΣΤΙΚΑ			
▪ Τάση	230V 50-60Hz	▪ Απόσταση κέντρων	150mm
▪ Ισχύς	100W	▪ Ύψος κέντρων (από το κρεβάτι)	55mm
▪ Σχέσεις μετάδοσης ιμάντα	2	▪ Ύψος κέντρων (από τους εγκάρσιους οπλιστήρες)	33mm
▪ Στροφές (I)	800-2800rpm	▪ Κάθετη διαδρομή (Z)	60mm
(II)	1500-5000rpm	▪ Εγκάρσια διαδρομή (X)	40mm
▪ Διαμέτρηση ατράκτου	8.5mm	▪ Ρύθμιση γωνίας	±45°
▪ Τσοκ (εσωτ./εξωτ. σιαγώνες)	1-50mm	▪ Κοπτικά εργαλεία	6×6mm
▪ Κεντροφορέας	ΜΚ0		

Περιλαμβάνονται: τσοκ 3 σιαγόνων, περιστροφικό (νεκρό) κέντρο

ΚΩΔΙΚΟΣ		ΔΙΑΣΤΑΣΕΙΣ (Μ×Π×Υ)	ΒΑΡΟΣ		BARCODE
<b>2415030</b>	-	360×150×150mm	≈4.5kg	1	



ΤΕΧΝΙΚΑ ΧΑΡΑΚΤΗΡΙΣΤΙΚΑ			
▪ Τάση	230V 50-60Hz	▪ Απόσταση κέντρων	250mm
▪ Ισχύς	140W	▪ Ύψος κέντρων (από το κρεβάτι)	70mm
▪ Σχέσεις μετάδοσης ιμάντα	3	▪ Ύψος κέντρων (από τους εγκάρσιους οπλιστήρες)	43mm
▪ Στροφές (I)	100-300-1000rpm	▪ Κοπτικά εργαλεία	8×8mm
(II)	300-900-3000rpm		
▪ Τσοκ (εσωτ./εξωτ. σιαγώνες)	2-75mm		
▪ Διαμέτρηση ατράκτου	10.5mm		
▪ Κεντροφορέας	ΜΚ1		
▪ Κατασκευή σπειρώματος	ΜΕΤΡΙΚΟ	0.5, 0.625, 0.7, 0.75, 0.8, 1, 1.25, 1.5mm	

Περιλαμβάνονται: τσοκ 3 σιαγόνων (DIN 6386 Κλάση 1)

ΚΩΔΙΚΟΣ		ΔΙΑΣΤΑΣΕΙΣ (Μ×Π×Υ)	ΒΑΡΟΣ		BARCODE
<b>2400251</b>	-	560×270×170mm	≈12kg	1	



ΤΕΧΝΙΚΑ ΧΑΡΑΚΤΗΡΙΣΤΙΚΑ			
▪ Τάση	230V 50-60Hz	▪ Απόσταση κέντρων	400mm
▪ Ισχύς	550W	▪ Ύψος κέντρων (από το κρεβάτι)	85mm
▪ Σχέσεις μετάδοσης ιμάντα	3	▪ Ύψος κέντρων (από τους εγκάρσιους οπλιστήρες)	58mm
▪ Στροφές (I)	80-330-1400rpm	▪ Ρύθμιση γωνίας	±45°
(II)	160-660-2800rpm	▪ Κοπτικά εργαλεία	10×10mm
▪ Διαμέτρηση ατράκτου	20.5mm	▪ Τσοκ (εσωτ./εξωτ. σιαγώνες)	3-100mm
▪ Κατασκευή σπειρώματος	ΜΕΤΡΙΚΟ	0.2, 0.25, 0.3, 0.35, 0.4, 0.45, 0.5, 0.6, 0.7, 0.75, 0.8, 0.9, 1, 1.25, 1.5, 1.75, 2, 2.5, 3mm	
	ΔΩΔΕΚΑΔΙΚΟ	10-48 TPI	

Περιλαμβάνονται: τσοκ υψηλής ποιότητας 3 σιαγόνων (DIN 6386 Κλάση 1)

ΚΩΔΙΚΟΣ		ΔΙΑΣΤΑΣΕΙΣ (Μ×Π×Υ)	ΒΑΡΟΣ		BARCODE
<b>2440090</b>	-	900×400×300mm	≈45kg	1	

### Σετ κοπτικών από ταχυχάλυβα κοβαλτίου HSS 6×6×65mm (6 τεμ.)



Παραδίδονται σε ξύλινο κουτί αποθήκευσης

▪ Για χρήση με τον τórνο FD 150/E

ΚΩΔΙΚΟΣ		ΜΕΓΕΘΟΣ	ΤΕΜ.		BARCODE
<b>2452420</b>	-	6×6×65mm	6	-	

### Τσοκ 0.5-6.5mm



▪ Για τον τórνο FD 150/E

▪ Υψηλή ομοκεντρικότητα έως 10,000rpm

ΚΩΔΙΚΟΣ		ΣΥΣΦΙΓΞΗ	ΑΞΟΝΑΣ		BARCODE
<b>2415270</b>	-	0.5-6.5mm	B 10×ΜΚ 0	1	

### Σετ κοπτικών από ταχυχάλυβα κοβαλτίου HSS 8×8×80mm (5 τεμ.)



Παραδίδονται σε ξύλινο κουτί αποθήκευσης

▪ Για χρήση με τον τórνο PD 250/E

ΚΩΔΙΚΟΣ		ΜΕΓΕΘΟΣ	ΤΕΜ.		BARCODE
<b>2453030</b>	-	8×8×80mm	5	-	

### Επαγγελματικό τσοκ



▪ Για τον τórνο PD 250/E

▪ Πλάτος σύσφιγξης έως 10mm

ΚΩΔΙΚΟΣ		ΣΥΣΦΙΓΞΗ	ΑΞΟΝΑΣ		BARCODE
<b>2402090</b>	-	έως 10mm	ΜΚ 1	1	

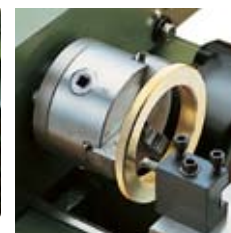

Περιλαμβάνεται υψηλής ποιότητας τσοκ 3 σιαγόνων (DIN 6386 Κλάση 1) (ανοχή ομοκεντρικότητας 0.04mm) με δυνατότητα συγκράτησης 3-100mm

### Σετ κοπτικών από ταχυχάλυβα κοβαλτίου HSS 10×10×80mm (5 τεμ.)



Παραδίδονται σε ξύλινο κουτί αποθήκευσης

▪ Για χρήση με τον τórνο PD 400

ΚΩΔΙΚΟΣ		ΜΕΓΕΘΟΣ	ΤΕΜ.		BARCODE
<b>2455010</b>	-	10×10×80mm	5	-	

Ο τέλειος συνδυασμός για τη δημιουργία ολοκληρωμένου σταθμού εργασίας διάτρησης/ & φρεζαρίσματος!

- Άμεση μετάδοση κίνησης χωρίς την παρεμβολή γραναζιών
- Μεγάλος και εύκολος στη χρήση διακόπτης με λειτουργία έκτακτης ανάγκης
- Πλήρως ηλεκτρονικό σύστημα μονάδας ελέγχου
- Ιδανικά χαρακτηριστικά ελέγχου και απόδοση υψηλής ροπής ακόμη και στις χαμηλότερες ταχύτητες

Περιλαμβώνονται:  
6 φρεζιές από βαμμένο χάλυβα 2.35/3.2/4/5/6mm σ κλειδιά



**I** Σύστημα δραπάνου/φρέζας με ρυθμιζόμενες στροφές BFW 40/E



ΤΕΧΝΙΚΑ ΧΑΡΑΚΤΗΡΙΣΤΙΚΑ	
▪ Τάση προσαρμογή ρεύματος	230V
▪ Τάση μοτέρ	40V DC
▪ Ισχύς	250W
▪ Στροφές	900-6000rpm
▪ Λαιμός (Ø)	Ø43mm

ΚΩΔΙΚΟΣ	ΒΑΡΟΣ	BARCODE
2016510	-	4006274201651

**III** Τραπέζι εργασίας KT 150

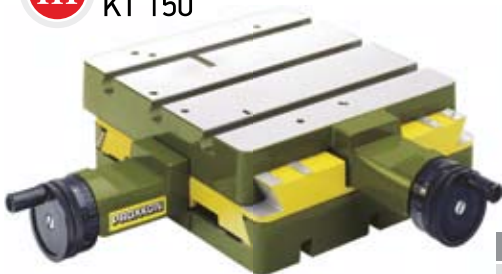

ΤΕΧΝΙΚΑ ΧΑΡΑΚΤΗΡΙΣΤΙΚΑ	
▪ Επιφάνεια εργασίας	200x200mm
▪ Ύψος	75mm
▪ Εγκάρσια διαδρομή (X)	150mm
▪ Διαμήκης διαδρομή (Y)	150mm

ΚΩΔΙΚΟΣ	ΒΑΡΟΣ	BARCODE
2015070	4.9kg	4006274201507

**II** Κοιλωνιάτη βάση BFB 2000



ΤΕΧΝΙΚΑ ΧΑΡΑΚΤΗΡΙΣΤΙΚΑ	
▪ Στήλη (ύψος)	500mm
▪ Στήλη (Ø)	Ø45mm
▪ Βάση	≈200x200mm
▪ Κλίση κεφαλής	έως 90°
▪ Διαδρομή	65mm
▪ Απόσταση κοιλώνας - άξονα	140mm

ΚΩΔΙΚΟΣ	ΒΑΡΟΣ	BARCODE
2000050	6.5kg	4006274200050

Μέγγνη ακριβείας Primus 75/Primus 100



ΤΕΧΝΙΚΑ ΧΑΡΑΚ/ΣΤΙΚΑ		2039210	2040270
▪ Πλάτος σιαγόνων		75mm	100mm
▪ Άνοιγμα (max)		65mm	75mm
▪ Απόστ. εγκοπών		100mm	135mm
▪ Διάστ. εγκοπών		80x11mm	105x15mm

ΚΩΔΙΚΟΣ	ΒΑΡΟΣ	BARCODE
2039210	2.5kg	4006274203921
2040270	5kg	4006274204027

Κοχλίες & παξιμάδια σχ. "T" για τις μέγγνες Primus 75 Primus 100 (2 σετ)

Για στερέωση στη βάση BFB 2000 (Κωδ.: 2711040) & το τραπέζι εργασίας KT 150 (Κωδ.: 2015070)



ΚΩΔΙΚΟΣ	ΤΕΜ.	BARCODE
2039450	2	4006274203945

Φρέζες από καρβίδιο του βοηφραμίου Ø1/2/3mm (σετ 3 τεμ.)

Για χρήση σε φαιό ή βαμμένο χυτοσίδηρο, χάλυβα, χυτοχάλυβα, ορείχαλκο, αλουμίνιο, γυαλί, πλαστικό, υλικά ενισχυμένα με ανθρακονήματα



Ø ΔΙΑΜΕΤΡΟΣ	ΜΗΚΟΣ	Ø ΣΤΕΛΕΧΟΣ
Ø1/2/3mm	38mm	Ø3mm

ΚΩΔΙΚΟΣ	ΤΕΜ.	BARCODE
2711660	3	4006274271166

Ⓜ Οι φρέζες του σετ 2711660 διατίθενται και μεμονωμένα → βλ. σελ. 94

## Φρεζοδράπανο MF 70



Περιλαμβάνονται: 6 φωλιές  
(1/1.5/2.4/3/3.26mm)

MADE IN EUROPE

- Ιδανικό για εργασία με εξαιρετικά μικρά κοπτικά
- Κατακόρυφη κοιλώνα και τραπέζι από επεξεργασμένο
- Ισορροπημένο μοτέρ για εργασία χωρίς κραδασμούς σε υψηλές στροφές

### ΤΕΧΝΙΚΑ ΧΑΡΑΚΤΗΡΙΣΤΙΚΑ

■ Τάση/συχνότητα	230V 50-60Hz
■ Ισχύς	100W
■ Στροφές	5,000-20,000rpm
■ Τραπέζι εργασίας (διαστάσεις)	200x70mm
■ Εγκάρσια διαδρομή (X)	134mm
■ Διαμήκης διαδρομή (Y)	46mm
■ Κατακόρυφη διαδρομή	80mm
■ Διαστάσεις	130x225x370mm

### ΠΑΡΕΛΚΟΜΕΝΑ ΕΞΑΡΤΗΜΑΤΑ

Περιλαμβάνονται: τραπέζι εργασίας 200x70mm, κλιμακωτοί σφιγκτήρες για τεμ. πάχους έως 20mm, 6 φωλιές σύσφιξης τριπλής εγκοπής (μεγ.: 1/1.5/2.4/3/3.2mm) σε πρακτική πλαστική θήκη

ΚΩΔΙΚΟΣ		ΒΑΡΟΣ		BARCODE
2711040	-	7kg	1	

## Κλιμακωτοί σφιγκτήρες (σετ 2 τεμ.)

Για χρήση με το φρεζοδράπανο **MF 70** (Κωδ.: 2711040), το τραπέζι **KT 70** (Κωδ.: 2710050) & το τραπέζι **KT 150** (Κωδ. 2015070)

ΚΩΔΙΚΟΣ		ΠΑΧΟΣ ΤΕΜΑΧΙΟΥ ΚΑΤΕΡΓΑΣΙΑΣ	ΤΕΜ.		BARCODE
2425620	-	max 20mm	2	1	
2425790	-	max 35mm	2	1	

## Κοιλωνάτο δράπανο TBM 220

MADE IN EUROPE



Περιλαμβάνονται: 6 φωλιές  
(1/1.5/2.4/3/3.26mm)

- Αθόρυβο μοτέρ με μεγάλη διάρκεια ζωής
- 3 ταχύτητες ατράκτου για 3 φορές πιο ισχυρή ροπή στο εύρος των χαμηλών στροφών
- Οπές υποδοχής για τοποθέτηση τραπεζιού KT 70

### ΤΕΧΝΙΚΑ ΧΑΡΑΚΤΗΡΙΣΤΙΚΑ

■ Τάση	230V 50-60Hz
■ Ισχύς	85W
■ Στροφές	1800/4700/8500rpm
■ Διαδρομή (max)	30mm
■ Κοιλώνα	Ø20x340mm
■ Τραπέζι εργασίας	220x120mm
■ Απόσταση κοιλώνας - άξονα	140mm

### ΠΑΡΕΛΚΟΜΕΝΑ ΕΞΑΡΤΗΜΑΤΑ

Περιλαμβάνονται: 6 φωλιές σύσφιξης τριπλής εγκοπής (μεγ.: 1/1.5/2.4/3/3.2mm) σε πρακτική πλαστική θήκη

ΚΩΔΙΚΟΣ		ΒΑΡΟΣ		BARCODE
2812880	-	3.3kg	1	

## Τσοκ Ø0.5-6.5mm

Για χρήση με το κοιλωνάτο δράπανο **TBM 220** (Κωδ. 2812880)



### ΤΕΧΝΙΚΑ ΧΑΡΑΚΤΗΡΙΣΤΙΚΑ

■ Στελέχη 0.5-6.5mm	■ Σπείρωμα 3/8"
■ Στροφές (μέγιστο)	max 10,000rpm

ΚΩΔΙΚΟΣ		-		BARCODE
2812260	•	-	1	

## Μέγγεν MS 4

Για χρήση με τη βάση **MB 200** (Κωδ. 2860090) & το κοιλωνάτο δράπανο **TBM 220** (Κωδ. 2812880)



### ΤΕΧΝΙΚΑ ΧΑΡΑΚΤΗΡΙΣΤΙΚΑ

■ Διαστάσεις σιαγόνων	50x10mm
■ Πλάτος σύρφιγγης	max 34mm

ΚΩΔΙΚΟΣ		-		BARCODE
2813250	•	-	2	

## Μέγγεν ακριβείας PM 40

Για χρήση με το φρεζοδράπανο **MF 70** (Κωδ. 2711040) & το τραπέζι **KT 70** (Κωδ. 2710050)



### ΤΕΧΝΙΚΑ ΧΑΡΑΚΤΗΡΙΣΤΙΚΑ

■ Πλάτος 46mm	■ Άνοιγμα 34mm
■ Μήκος (οιλή)	70mm

ΚΩΔΙΚΟΣ		-		BARCODE
2426090	-	-	1	

## Τραπέζι εργασίας KT 70

Για χρήση με τη βάση **MB 200** (Κωδ. 2860090) & το επιτραπέζιο δράπανο **TBM 220** (Κωδ. 2812880)



### ΤΕΧΝΙΚΑ ΧΑΡΑΚΤΗΡΙΣΤΙΚΑ

■ Διαδρομή (εγκάρσια/διαμήκης)	134/46mm
■ Ύψος (max)	43mm
■ Τραπέζι	200x70mm

Περιλαμβάνονται: 2 κλιμακωτοί σφιγκτήρες

ΚΩΔΙΚΟΣ		-		BARCODE
2710050	-	-	1	



**ΝΕΟ ΠΡΟΪΟΝ!**



**Νέοι έκκεντροι γωνιακοί αθιοφαδόροι με ηλεκτρονική ρύθμιση στροφών: Η κορυφαία λύση στον τομέα της στίλβωσης, της διόρθωσης χρώματος και του detailing!**

Για άψογες επιφάνειες ακόμη και σε δύσκολα σημεία. Η εκκεντρότητα της περιστροφής επιτρέπει τη στίλβωση χωρίς "αραχνιές" σε κάθε επιφάνεια.

**Επαναφορτιζόμενος έκκεντρος γωνιακός αθιοφαδόρος EP/A με ρύθμιση στροφών & σετ αξεσουάρ**



MADE IN EUROPE



**ΤΕΧΝΙΚΑ ΧΑΡΑΚΤΗΡΙΣΤΙΚΑ**

▪ Τάση	10.8V	▪ Εκκεντρότητα	11mm
▪ Στροφές	1,100-2,800rpm	▪ Δίσκος (Ø)	Ø50mm

**Περιλαμβάνονται:**

- Πέδη Ø50 με σύστημα στερέωσης με αυτοπρόσφυση
- Σπόγγος στίλβωσης (μεσαίας σκληρ/τος)
- Δίσκος στίλβωσης από μαλλί αρνιού
- Κετσές στίλβωσης (μεσαίας σκληρ/τος)
- 12 δίσκοι λείανσης K 2000
- Γαλάκτωμα στίλβωσης SONAX δύο σταδίων για ανανέωση χρώματος (2x25ml)
- Πανάκι μικροϊνών
- Κλειδί για την αλλαγή των εξαρτημάτων

\* Η μπαταρία & ο φορτιστής ΔΕΝ περιλαμβάνονται

ΚΩΔΙΚΟΣ	ΜΗΚΟΣ	ΒΑΡΟΣ	ΜΟΝΩΣΗ	ΚΛΑΣΗ II	ΚΑΤΗΓΟΡΙΑ	BARCODE
2983780	-	305mm	800g	Κλάση II	1	400627429837

**Έκκεντρος γωνιακός αθιοφαδόρος EP/E με ρύθμιση στροφών & σετ αξεσουάρ**

**ΤΕΧΝΙΚΑ ΧΑΡΑΚΤΗΡΙΣΤΙΚΑ**

▪ Τάση	230V	▪ Ισχύς	100W	▪ Εκκεντρότητα	11mm
▪ Στροφές	800-2,800rpm	▪ Δίσκος (Ø)	Ø50mm		

**Περιλαμβάνονται:**

- Πέδη Ø50 με σύστημα στερέωσης με αυτοπρόσφυση
- Σπόγγος στίλβωσης (μεσαίας σκληρ/τος)
- Δίσκος στίλβωσης από μαλλί αρνιού
- Κετσές στίλβωσης (μεσαίας σκληρ/τος)
- 12 δίσκοι λείανσης K 2000
- Γαλάκτωμα στίλβωσης SONAX δύο σταδίων για ανανέωση χρώματος (2x25ml)
- Πανάκι μικροϊνών
- Κλειδί για την αλλαγή των εξαρτημάτων

ΚΩΔΙΚΟΣ	ΜΗΚΟΣ	ΒΑΡΟΣ	ΜΟΝΩΣΗ	ΚΛΑΣΗ II	ΚΑΤΗΓΟΡΙΑ	BARCODE
2868010	-	270mm	800g	Κλάση II	1	400627428680



MADE IN EUROPE



Παραδίδεται σε θήκη φύλαξης από υψηλής ποιότητας πολυπροπυλένιο με μία πλήρη σειρά αξεσουάρ για άμεση χρήση

Ⓢ Αξεσουάρ και αναλώσιμα για τους έκκεντρος γωνιακούς αθιοφαδόρους EP/A & EP/E → βλ. σελ. 100



Σκανάρτε τον κωδικό QR και ακολουθήστε το κανάλι της **PROXXON** στο YouTube για περισσότερες πληροφορίες και ενημέρωση σχετικά με τη χρήση και τις αμέτρητες εφαρμογές της σειράς **PROXXON Micromot System**.



Σκανάρτε τον κωδικό QR και επισκεφθείτε την ιστοσελίδα [www.proxxon.com](http://www.proxxon.com) για να ανακαλύψετε νέα προϊόντα & πρωτοποριακές λύσεις!

