



german
brand
award
21
winner

wolcraft®



Αξεσουάρ, εξαρτήματα & καινοτόμα εργαλεία για δημιουργία χωρίς όρια!

Από το 1949 ο οίκος **wolcraft** αναπτύσσει πρωτοποριακά προϊόντα και ανοίγει νέους δρόμους στους τομείς των κατασκευών και του DIY. Τα εργαλεία, αξεσουάρ και εξαρτήματα **wolcraft** είναι ο πολύτιμος βοηθός κάθε απαιτητικού επαγγελματία ή ενθουσιώδη φίλου του DIY!

ΑΠΟΚΛΕΙΣΤΙΚΟΣ ΑΝΤΙΠΡΟΣΩΠΟΣ
ΓΙΑ ΕΛΛΑΔΑ & ΚΥΠΡΟ



ΑΝ. ΜΑΥΡΟΦΙΔΟΠΟΥΛΟΣ Α.Ε.

ΤΕΧΝΙΚΗ & ΕΜΠΟΡΙΚΗ ΕΤΑΙΡΕΙΑ | ΑΝΤΙΠΡΟΤΟΠΕΙΤ

Σαλαμίνας 1 & Μαυρομιάλη | 185 45 Πειραιάς

Τηλ.: 210 4136155 | Fax: 210 4137692 | E-mail: orders@amtech.gr

www.mavrofidopoulos.gr

SINCE 1949 **70**



www.wolcraft.com



Ποτηροτρύπανο Bi-metal

- Για χρήση σε ξύλο, κόντρα πλάκε, χάλυβα, μη σιδηρούχα βαρέα μέταλλα, πλαστικά υλικά, γυψοσανίδες
- Διμεταλλικό υλικό κατασκευής BiM με σώμα από ειδικό κράμα και δόντια ταχυχάλυβα HSS
- Άμεση χρήση χωρίς επιπλέον άξονα
- Περιλαμβάνεται κεντροδότης HSS Ø6mm με άξονα βάσης ποτηροτρύπανου



ΚΩΔΙΚΟΣ	Ø ΔΙΑΜΕΤΡΟΣ	ΒΑΘΟΣ ΚΟΠΗΣ	ΣΤΕΛΕΧΟΣ
5463000	Ø22	40mm	HEX
5464000	Ø25	40mm	HEX
5465000	Ø29	40mm	HEX
5467000	Ø35	40mm	HEX
5469000	Ø40	40mm	HEX
5470001	Ø45	40mm	HEX
5471000	Ø51	40mm	HEX
5472000	Ø54	40mm	HEX
5484000	Ø60	40mm	HEX
5473000	Ø65	40mm	HEX
5474000	Ø68	40mm	HEX



Ποτηροτρύπανα ξύλου standard (σετ 7 ποτηροτρύπανα ταχείας εναλλαγής)

- Για δημιουργία οπών για κουτιά διακοπών και διακλαδώσεων
- Για εγκατάσταση και διέλευση σωληνώσεων αερισμού
- Για χρήση σε ξύλο, γυψοσανίδα, πάνελ κατασκευής
- Βάση υποδοχής από αλουμίνιο
- Περιλαμβάνεται τρυπάνι-κεντροδότης Ø8mm με γωνιο στέλεχος βάσης υποδοχής και 7 ποτηροτρυπάνια ταχείας εναλλαγής



ΚΩΔΙΚΟΣ	Ø ΔΙΑΜΕΤΡΟΣ	ΒΑΘΟΣ ΚΟΠΗΣ	ΣΤΕΛΕΧΟΣ
2161000	Ø25/32/38/45/50/56/62mm	18mm	HEX



Ποτηροτρύπανα ξύλου classic (σετ 7 ποτηροτρύπανα ταχείας εναλλαγής)

- Για δημιουργία οπών για κουτιά διακοπών και διακλαδώσεων
- Για εγκατάσταση και διέλευση σωληνώσεων αερισμού
- Για χρήση σε ξύλο, γυψοσανίδα, πάνελ κατασκευής
- Λάμες βοήφραμιού χάλυβα και βάση υποδοχής από αλουμίνιο
- Περιλαμβάνεται τρυπάνι-κεντροδότης Ø8mm με γωνιο στέλεχος βάσης υποδοχής και 7 ποτηροτρυπάνια ταχείας εναλλαγής



ΚΩΔΙΚΟΣ	Ø ΔΙΑΜΕΤΡΟΣ	ΒΑΘΟΣ ΚΟΠΗΣ	ΣΤΕΛΕΧΟΣ
2160000	Ø25/32/38/45/50/56/62mm	33mm	HEX



Ποτηροτρύπανα ξύλου/μετάλλου super (σετ 5 ποτηροτρύπανα ταχείας εναλλαγής)

- Υψηλή απόδοση κοπής
- Για χρήση σε ξύλο, γυψοσανίδα, πάνελ κατασκευής, μη σιδηρούχα μέταλλα
- Λάμες βοήφραμιού χάλυβα και βάση υποδοχής από αλουμίνιο
- Περιλαμβάνεται τρυπάνι-κεντροδότης Ø10mm με γωνιο στέλεχος βάσης υποδοχής και 5 ποτηροτρυπάνια ταχείας εναλλαγής



ΚΩΔΙΚΟΣ	Ø ΔΙΑΜΕΤΡΟΣ	ΒΑΘΟΣ ΚΟΠΗΣ	ΣΤΕΛΕΧΟΣ
2155000	Ø60/68/74/80/95mm	40mm	HEX



Ρυθμιζόμενο ποτηροτρύπανο Ø45-90mm

- Για χρήση σε γυψοσανίδες, πλάκες OSB, μαλακό ξύλο, κόντρα πλάκε
- Μόνον ένα προϊόν για όλες τις τυπικές ακτίνες στην ξηρά δάμνηση
- Εύκολη ρύθμιση σε τρία βήματα (ρίψιμο, συγχρονισμένη ρύθμιση, σταθεροποίηση)
- Δόντια με ειδική γεωμετρία για λεπτές και καθαρές κοπές
- Τρεις σκάλες ρύθμισης για όλες τις στόντες διαστάσεις
- Μεγάλος δίσκος για προστατευμένη περιοχή εργασίας
- Απομακρυνση σκόνης για απόδοκτη λειτουργία του μηχανισμού ρύθμισης
- Τρεις λάμες με ίσια δόντια



Περιλαμβ.: 1 εξάγωνο κλειδί SW 2.5, 1 εξάγωνο κλειδί SW 4

ΚΩΔΙΚΟΣ	Ø ΔΙΑΜΕΤΡΟΣ	ΒΑΘΟΣ ΚΟΠΗΣ	Ø ΣΤΕΛ
5977000	Ø45-90mm	30mm	Τριγων.



Κώνιοι διεύρυνσης οπής (σετ 3 τεμ.)



- Απλή και ασφαλής λύση διεύρυνσης υφιστάμενων οπών με τη χρήση ποτηροτρύπανου
- Κατασκευή με σπείρωμα για εύκολη στερέωση και ευθυγράμμιση στον άξονα του κέντρου της υφιστάμενης οπής
- Κατασκευή από πλαστικό υψηλής ποιότητας
- Πλαστική θήκη φύλαξης και μεταφοράς

- Περιλαμβάνονται 3 κόλλοι κώνιοι Ø35-51mm: οπή min Ø60mm Ø46-62mm: οπή min Ø68mm Ø54-70mm: οπή min Ø76mm
- 3 εναλλάξιμοι χαλύβδινοι δακτύλιοι για την ευθυγράμμιση των τρυπανιών (Ø6/8/10mm)
- Κλειδί ασφαλούς στερέωσης στην οπή

ΚΩΔΙΚΟΣ	Ø ΔΙΑΜΕΤΡΟΣ	ΤΕΜ.
5953000	Ø35-51/46-62/54-70mm	3



Ποτηροκορώνα SDS

- Για όλες τις εργασίες εγκαταστάσεων (κουτιά διακοπών, και διακλαδώσεων, σωληνώσεις)
- Για χρήση σε τούβλα, φυσική και τεχνητή πέτρα, ταιμέντο, μάρμαρο, πλάκακια
- Ειδικό σκληρωμένο στέλεχος τρυπανιού με αντοχή στη φθορά και πλάκες καρβιδίου με αντοχή στη θερμότητα
- Άξονας SDS-plus με αντοχή στις κρούσεις και τις δονήσεις
- Περιλαμβάνεται κεντροδότης καρβιδίου του βοήφραμιού (TCT) Ø8mm



ΚΩΔΙΚΟΣ	Ø ΔΙΑΜΕΤΡΟΣ	ΒΑΘΟΣ ΚΟΠΗΣ	Ø ΣΤΕΛ
5480000	Ø40	46mm	M16
5483000	Ø68	46mm	M16
5481000	Ø83	46mm	M16



Ποτηροκορώνες (σετ 4 τεμ.)

- Για όλες τις εργασίες εγκαταστάσεων (κουτιά διακοπών και διακλαδώσεων, σωληνώσεις)
- Για χρήση σε τούβλα, ταιμεντόλιθους, γυψοσανίδες, πλάκακια
- Υλικό κατασκευής με επικάλυψη καρβιδίου του βοήφραμιού
- Πλήρες με πλάκα υποδοχέα και κεντροδότη



ΚΩΔΙΚΟΣ	Ø ΔΙΑΜΕΤΡΟΣ	ΒΑΘΟΣ ΚΟΠΗΣ	Ø ΣΤΕΛ
3478000	Ø33/53/73/83mm	55mm	8mm

Τρυπάνι μεντσέδων

- Για δημιουργία οπών σε όλους τους τύπους μαλακού ξύλου και μορισσανίδας με πλαστική επένδυση
- Μικρότερος χρόνος διάτρησης χωρίς ίχνη καψίματος στο ξύλο
- Υψηλής ποιότητας εργαλειοκάλυβα



ΚΩΔΙΚΟΣ	Ø ΔΙΑΜ.	ΜΗΚΟΣ	ΣΤΕΛ.
3318000	26mm	90mm	8mm
3320000	30mm	90mm	8mm



Τρυπάνι μεντσέδων & οδηγός

- Περιλαμβάνεται οδηγός για ακριβές μαρκάρισμα των σημείων διάτρησης οπών για μεντσέδες

ΚΩΔΙΚΟΣ	Ø ΔΙΑΜ.	ΜΗΚΟΣ	ΣΤΕΛ.
8728000	35mm	90mm	10mm



Τρυπάνια μεντσέδων (σετ 5 τεμ.)

- Ακριβής διάτρηση χωρίς σκλήθρες
- Διάνοξη οπών σε όλους τους τύπους μαλακού ξύλου και μορισσανίδας με πλαστική επένδυση
- Ειδική γεωμετρία κοπτικών άκρων για συντομότερο χρόνο διάτρησης χωρίς σημάδια καψίματος στο ξύλο και χαμηλότερη κατανάλωση ενέργειας για μικρότερη καταπόνηση του εργαλείου
- Κατασκευή από υψηλής ποιότητας εργαλειοκάλυβα



Σε πρακτική θήκη φύλαξης από υψηλής ποιότητας πλαστικό! (165x127x47mm)

ΚΩΔΙΚΟΣ	Ø ΔΙΑΜΕΤΡΟΣ	ΜΗΚΟΣ	Ø ΣΤΕΛ.
1002000	Ø15/20/25/30/35mm	90mm	8/10mm



Διαμαντοτρυπάνια κεραμικών & οδηγός διάτρησης (σετ 5 τεμ.)



- Κατάλληλα για πλάκακια τοίχου και δαπέδου (κεραμικά, τερακότα, πηλίνα, πορσελάνης, γρανίτη)
- Για τοποθέτηση αξεσουάρ μανιού σε πλάκακια
- Κοπτικό άκρο με επίστρωση βιομηχανικών διαμαντινών υψηλής ποιότητας για διάτρηση ακόμη και στα σκληρότερα υλικά
- Οδηγός διάτρησης με δύο βεντούζες που διασφαλίζουν την ασφαλή διάτρηση με ακρίβεια και αποτρέπουν την ολίσθηση του τρυπανιού
- Σπόγγος για την αναγκαία υδρόψυξη για μεγάλη διάρκεια ζωής του τρυπανιού
- Για χρήση με επαναφορτιζόμενο δρανανοκατάβιδο



Πρακτική θήκη φύλαξης από υψηλής ποιότητας πλαστικό



Κοπτικό άκρο με επίστρωση βιομηχανικών διαμαντινών

ΚΩΔΙΚΟΣ	Ø ΔΙΑΜΕΤΡΟΣ	ΒΑΘΟΣ ΚΟΠΗΣ	Ø ΣΤΕΛ.
8771000	Ø5/6/8/10mm	30mm	10mm



Περιλαμβάνονται:

- 5 διαμαντοτρυπάνια για πλάκακια τοίχου και δαπέδου (5, 6, 8 και 10mm)

- Οδηγός διάτρησης με σπόγγο υδρόψυξης
- Πρακτική θήκη φύλαξης & μεταφοράς από υψηλής ποιότητας πλαστικό

Τρυπάνι για μπαταρία νεροχύτη



- Για τοποθέτηση βρύσης
- Απλή και ακριβής διάτρηση
- Για χρήση σε φύλλο κάλυβα και ανοξείδωτο κάλυβα

ΚΩΔΙΚΟΣ	Ø ΔΙΑΜΕΤΡΟΣ	ΒΑΘΟΣ ΚΟΠΗΣ
3753000	Ø32mm (1 ¼")	max 1mm



Οδηγός διάτρησης Accumobil



- Για χρήση με επαναφορτιζόμενα και ηλεκτρικά δράπανα
- Για διάτρηση οπών εύκολα και γρήγορα ακόμα και από αρχάριους
- Ελαστικά προστατευτικά εμποδίζουν την ολίσθηση του δράπανου σε λείες επιφάνειες
- Οδηγοί για διάτρηση οπών με ακρίβεια
- Ενωσισματώμενες αυλακώσεις σχήματος "V" για ασφαλή διάτρηση κυλινδρικών τεμαχίων και τεμαχίων με γωνίες και ακμές



ΚΩΔΙΚΟΣ	Ø ΔΙΑΜΕΤΡΟΣ ΟΔΗΓΩΝ	ΔΙΑΣΤΑΣΕΙΣ
4685000	4/5/6/8/10mm	117x33x66mm



Τρυπάνι με φρέζα Ø3.2-12mm/Ø4.5-16mm



- Για χρήση σε ξύλο, πλαστικό
- Ταυτόχρονη διάτρηση και φρεζάρισμα στο ίδιο στάδιο εργασίας

ΚΩΔΙΚΟΣ	ΦΡΕΖΑ	ΓΩΝΙΑ	ΤΡΥΠΑΝΙ	ΧΡΗΣΗ ΜΕ ΒΙΔΕΣ
2498000	Ø3.2-12mm	45°	Ø3.2mm	Ø3.5-6mm
2499000	Ø4.5-16mm	45°	Ø4.5mm	Ø5-8mm

Τρυπάνι με φρέζα & στοπ Ø3.2-12mm



MADE IN EU



Εξάγωνο
στέλεχος 1/4"
(6.35mm)

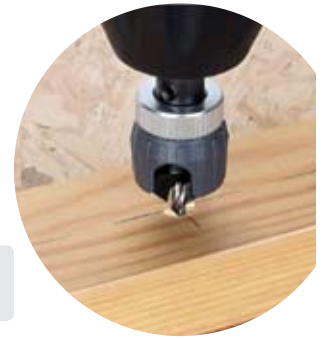

- Για χρήση σε ξύλο
- Ταυτόχρονη διάτρηση και φρεζάρισμα στο ίδιο στάδιο εργασίας
- Ρυθμιζόμενο στοπ βάθους για διαδοχική διάτρηση σπών με σταθερό βάθος

ΚΩΔΙΚΟΣ	ΔΙΑΜΕΤΡΟΣ	ΓΩΝΙΑ	ΧΡΗΣΗ ΜΕ ΒΙΔΕΣ	ΣΤΕΛΕΧΟΣ
2544000	Ø3.2-12mm	45°	Ø3.5-6mm	Εξάγωνο 1/4" - 6.35mm



Φρέζα HSS Ø10/12/16mm



MADE IN GERMANY



Εξάγωνο
στέλεχος 1/4"
(6.35mm)

- Για χρήση σε μέταλλα, μη σιδηρούχα μέταλλα, ξύλο, πλαστικά υλικά
- Κατασκευή από ταχυκάλυβα (HSS)

ΚΩΔΙΚΟΣ	ΦΡΕΖΑ	ΓΩΝΙΑ	ΣΤΕΛΕΧΟΣ
2583000	Ø10mm	45°	Εξάγωνο 1/4"(6.35mm)
2580000	Ø12mm	45°	Εξάγωνο 1/4"(6.35mm)
2581001	Ø16mm	45°	Εξάγωνο 1/4"(6.35mm)



Φρέζες Ø6/12/16mm (σετ 3 τεμ.)



MADE IN GERMANY



- Για χρήση σε ξύλο, πλαστικό, μη σιδηρούχα μέταλλα
- Κατασκευή από εργαλειοκάλυβα

ΚΩΔΙΚΟΣ	ΔΙΑΜΕΤΡΟΣ	ΓΩΝΙΑ	ΣΤΕΛΕΧΟΣ	ΤΕΜ.
2504000	Ø6,12,16mm	45°	6mm	3

Φρέζα Ø6-24mm



MADE IN GERMANY



- Για ξύλο, μη σιδηρούχο μέταλλο, πλαστικά υλικά
- Κατασκευή από ανθρακούχος εργαλειοκάλυβα WS

ΚΩΔΙΚΟΣ	ΔΙΑΜΕΤΡΟΣ	ΜΗΚΟΣ	ΣΤΕΛΕΧΟΣ
2523000	Ø6-24mm	32mm	Ø8mm

Φρέζα HSS Ø6-25mm



MADE IN GERMANY



- Για χρήση σε ανοξείδωτο χάλυβα, φύλλο χάλυβα, μη σιδηρούχα μέταλλα, πλαστικά υλικά
- Κατασκευή από ταχυκάλυβα (HSS)

ΚΩΔΙΚΟΣ	ΔΙΑΜΕΤΡΟΣ	ΜΗΚΟΣ	ΣΤΕΛΕΧΟΣ
2522000	Ø6-25mm	32mm	Ø8mm



Φρέζα χειρός Ø19mm με λαβή



MADE IN EU

- Για χρήση σε ξύλο, προφίλ αλουμινίου, πλαστικά υλικά
- Κατασκευή από πλαστικό και ανθρακούχο εργαλειοκάλυβα WS

ΚΩΔΙΚΟΣ	ΔΙΑΜΕΤΡΟΣ	ΓΩΝΙΑ
4315000	Ø19mm	45°



Τρυπάνι διαβάθμισης HSS

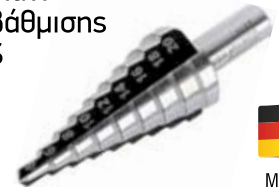

MADE IN GERMANY

- Για χρήση σε ανοξείδωτο χάλυβα, φύλλο χάλυβα, μη σιδηρούχα μέταλλα, πλαστικά υλικά
- Κατασκευή από ταχυκάλυβα

ΚΩΔΙΚΟΣ	ΔΙΑΜΕΤΡΟΣ	ΜΗΚΟΣ ΕΡΓ.	ΣΤΕΛΕΧΟΣ
2515000	Ø4/6/8/10/12/14/16/18/20mm	42.5mm	Ø8mm
2516000	Ø8/14/16/18/20/22/24/26/28/30mm	52.5mm	Ø10mm



MADE IN GERMANY

Ράσπα ξύλου σε διάφορα σχήματα

Εξάγωνο στέλεχος 1/4" (6.35mm)



ΚΩΔΙΚΟΣ	ΦΡΕΖΑ	ΡΦΕΛΙΜΟ	ΜΗΚΟΣ	ΣΧΗΜΑ	ΣΤΕΛΕΧΟΣ
2527000	Ø13.5mm	35mm	-	Κυλινδρική	Εξάγωνο 1/4" - 6.35mm
4377000	Ø13mm	22mm	48mm	Αποσειδής	Εξάγωνο 1/4" - 6.35mm
4378000	Ø6-12mm	22mm	48mm	Κωνική	Εξάγωνο 1/4" - 6.35mm
4379000	Ø15mm	-	41mm	Σφαιρική	Εξάγωνο 1/4" - 6.35mm

Κυλινδρική ράσπα Ø52mm



MADE IN EU



- Για ξύλο, αλουμίνιο
- Δεν αφήνει γραλιάδα
- Δεν απαιτείται εκ νέου λείανση

ΚΩΔΙΚΟΣ	ΔΙΑΜΕΤΡΟΣ	ΜΗΚΟΣ ΕΡΓ.	ΣΤΡΩΦΕΣ (MAX)	ΣΤΕΛΕΧΟΣ
2520000	Ø52mm	30mm	3,000rpm	Ø6mm

Πριόνι εγκοπής



- Για χρήση με ηλεκτρικά ή επαναφορτιζόμενα δράπανα
- Για χρήση σε σκληρό ή μαλακό ξύλο
- Κατασκευή από χάλυβα WS

ΚΩΔΙΚΟΣ	ΔΙΑΜΕΤΡΟΣ	ΠΑΧΟΣ ΚΟΠΗΣ	ΣΤΡΩΦΕΣ (MAX)	ΣΤΕΛΕΧΟΣ
3270000	Ø45mm	1.5mm	3,000rpm	Ø8mm

Ταχυσόκ με βγωνο στέλεχος

Εξάγωνο στέλεχος 1/4" (6.35mm)

- Για χρήση με δραπενο-καταβίδα με βγωνο υποδοχή
- Δεξιόστροφη περιστροφή



ΚΩΔΙΚΟΣ	ΣΥΣΦΙΓΗ	ΣΤΕΛΕΧΟΣ
2625000	0.5-6.5mm	Εξάγωνο 1/4" (6.35mm)

Ράσπα μετάλλου κυλινδρική/κωνική



MADE IN GERMANY



Εξάγωνο στέλεχος 1/4" (6.35mm)

- Για χρήση σε φύλλο χάλυβα, αλουμίνιο, μη σιδηρούχα μέταλλα
- Υλικό κατασκευής: εργαλειοχάλυβας
- Για χρήση με ηλεκτρικά ή επαναφορτιζόμενα δραπενοκαταβίδα

ΚΩΔΙΚΟΣ	ΦΡΕΖΑ	ΡΦΕΛΙΜΟ	ΜΗΚΟΣ	ΣΧΗΜΑ	ΣΤΕΛΕΧΟΣ
4380000	Ø12mm	22mm	48mm	Κυλινδρική	Εξάγωνο 1/4" - 6.35mm
4381000	Ø6-11mm	22mm	48mm	Κωνική	Εξάγωνο 1/4" - 6.35mm

Ράσπες & φρέζα (σετ 5 τεμ.)



MADE IN GERMANY



- Για προετοιμασία εσοχών και γρήγορη αφαίρεση υλικού
- Κατασκευή από ειδικό χάλυβα εργαλείων

ΤΥΠΟΣ	ΧΡΗΣΗ	Ø	ΣΤΕΛΕΧΟΣ
Κυλινδρική	Ξύλο	Ø13.5mm	Ø6.35mm
Κωνική	Ξύλο	Ø5-12mm	Ø6.35mm
Σφαιρική	Ξύλο	Ø15mm	Ø6.35mm
Κυλινδρική	Μέταλλο	Ø12.5mm	Ø6.35mm
Κυλινδρική	Ξύλο	Ø12mm	Ø6.35mm

ΚΩΔΙΚΟΣ	ΔΙΑΜΕΤΡΟΣ	ΣΤΕΛΕΧΟΣ	ΤΕΜ.
2540000	13.5/5-12/15/12.5/12mm	Ø6.35mm	5

Πριόνι & δίσκοι εγκοπής (σετ 4 τεμ.)



MADE IN GERMANY



Περιλαμβάνονται: 1 δίσκος εγκοπής (διάμ.: Ø35mm, πάχος κοπής: 1.5mm), 1 δίσκος εγκοπής (διάμ.: Ø35mm, πάχος κοπής: 2.5mm), 1 πριόνι εγκοπής (διάμ.: Ø45mm, πάχος κοπής: 1.5mm) και 1 άξονας (διάμ.: Ø8mm)

ΚΩΔΙΚΟΣ	ΔΙΑΜΕΤΡΟΣ	ΣΤΡΩΦΕΣ (MAX)	ΑΞΟΝΑΣ	ΤΕΜ.
3253000	Ø30/35/45mm	3,000rpm	Ø8mm	4

Συλλέκτης σκόνης



MADE IN GERMANY

- Για χρήση με τρυπάνια Ø4-8mm



ΚΩΔΙΚΟΣ	ΔΙΑΜΕΤΡΟΣ
2900000	Ø63mm

**NEA ΚΑΙΝΟΤΟΜΑ ΕΞΑΡΤΗΜΑΤΑ
ΓΙΑ ΧΡΗΣΗ ΣΕ ΓΩΝΙΑΚΟΥΣ ΤΡΟΧΟΥΣ**

- Σπειρώμα M14 για χρήση με όλους τους κοινούς γωνιακούς τροχούς του εμπορίου Ø115/125mm
- Ιδανικά για ξυλόγλυπτες δημιουργίες και κατασκευές

- Κατάλληλα για την κατεργασία μαλακού ή σκληρού ξύλου και τη δημιουργία εσοχών, κοιλοτήτων και περιγραμμάτων
- Δυναμική αφαίρεση υλικού και γρήγορη πρόοδος εργασίας

Κυλινδρική ράσα για γωνιακό τροχό

MADE IN GERMANY



- Στροφές λειτουργίας (max): max 12,500rpm - 80m/sec
- Εργαλειοκάθλυτος C45

ΚΩΔΙΚΟΣ	ΔΙΑΜΕΤΡΟΣ Ø	ΜΗΚΟΣ ΕΡΓΑΣΙΑΣ	ΣΠΕΙΡ.
4385000	Ø31.5mm	35mm	M14

Σφαιρική ράσα για γωνιακό τροχό

MADE IN GERMANY



- Στροφές λειτουργίας (max): max 12,500rpm - 80m/sec
- Εργαλειοκάθλυτος C45

ΚΩΔΙΚΟΣ	ΔΙΑΜΕΤΡΟΣ Ø	ΜΗΚΟΣ ΕΡΓΑΣΙΑΣ	ΣΠΕΙΡ.
4386000	Ø31.5mm	26mm	M14

Δίσκος κατεργασίας για γωνιακό τροχό

MADE IN GERMANY



- Στροφές λειτουργίας (max): max 12,500rpm - 80m/sec
- Εργαλειοκάθλυτος C45

ΚΩΔΙΚΟΣ	ΔΙΑΜΕΤΡΟΣ Ø	ΜΗΚΟΣ ΕΡΓΑΣΙΑΣ	ΣΠΕΙΡ.
4387000	Ø50mm	9.6mm	M14

Ελαστική βάση λείανσης για γωνιακό τροχό



- Στροφές λειτουργίας (max): max 12,500rpm - 80m/sec

Περιλαμβάνονται: Βάση + 3 γυαλόχαρτα (P40, P80, P120)

ΚΩΔΙΚΟΣ	ΔΙΑΜΕΤΡΟΣ Ø	ΣΠΕΙΡ.	ΤΕΜ.
5607000	Ø50mm	M14	1+3

Ανταθλακτικά γυαλόχαρτα για ελαστική βάση (σετ 8 τεμ.)



- Για την ελαστική βάση λείανσης (κωδ. 5607000)

Περιλαμβάνονται: 8 τεμ. (2xP40, 2xP60, 2xP80, 2xP120)

ΚΩΔΙΚΟΣ	ΔΙΑΜΕΤΡΟΣ Ø	ΤΕΜ.
5608000	Ø50mm	8

Προφυλακτήρας για γωνιακό τροχό



- Απαιτείται για την ασφαλή χρήση των κωδ.: 4385000, 4386000, 4387000

Υποδοχή σύνδεσης με ηλεκτρική σκούπα για απορρόφηση σκόνης

ΚΩΔΙΚΟΣ	ΓΙΑ ΧΡΗΣΗ ΜΕ ΓΩΝΙΑΚΟΥΣ ΤΡΟΧΟΥΣ Ø
4399000	Ø115/125mm



Σε πρακτική θήκη φύλαξης από υψηλής ποιότητας πλαστικό

Ολοκληρωμένο σετ κατεργασίας για γωνιακό τροχό



- Για όλους τους γωνιακούς τροχούς Ø115/125mm
- Στροφές λειτουργίας (max): 12,500rpm - 80m/sec

ΠΕΡΙΕΧΟΜΕΝΑ ΣΕΤ

	ΔΙΑΜ. (Ø)	ΜΗΚΟΣ	ΣΠΕΙΡ.
Κυλινδρική ράσα	Ø31.5mm	35mm	M14
Σφαιρική ράσα	Ø31.5mm	26mm	M14
Δίσκος κατεργασίας	Ø50mm	9.6mm	M14
Προφυλακτήρας γωνιακού τροχού			



ΚΩΔΙΚΟΣ	ΣΠΕΙΡΩΜΑ	ΤΕΜ.
4400000	M14	6



Βάση για γωνιακό τροχό Ø115/125

- Για χρήση με γωνιακούς τροχούς μονής λαβής Ø115/125mm
- Για κοπή ξύλου, μετάλλου, πλαστικού
- Ενσωματωμένος σφιγκτήρας για τη στερέωση τεμαχίων εργασίας σε γωνία 45-90°
- Στιβαρή κατασκευή με χυτοπρεσαριστή βάση



ΚΩΔΙΚΟΣ	ΠΛΑΤΟΣ ΣΥΣΤΡΩΣΗΣ	ΔΙΑΣΤΑΣΕΙΣ
5019000	100mm	30x510x350mm

Κλειδί σύσφιξης/αποσύσφιξης δίσκων γωνιακών τροχών

- Για χρήση με όλους τους γωνιακούς τροχούς
- Διάφορες αποστάσεις πείρων
- 1'ιο



ΤΕΧΝΙΚΑ ΧΑΡΑΚΤΗΡΙΣΤΙΚΑ

Απόσταση πείρων	30/35mm
Διάμετρος πείρου (Ø)	Ø4mm

ΚΩΔΙΚΟΣ	ΓΙΑ ΧΡΗΣΗ ΜΕ ΓΩΝΙΑΚΟΥΣ ΤΡΟΧΟΥΣ Ø
2459000	Ø115/125/230mm

**Μίνι πέτρες αδάμαντος
(σετ λείανσεως 3 τεμ.)**



- Κατάλληλο για χρήση σε κεραμικό, γυαλί, μέταλλο, πλαστικό
- Στροφές λειτουργίας: min 8,000 - max 25,000rpm
- Βάθος σύσφιγξης: 15mm

- Κυλινδρική	Ø4.0mm	(Y)10mm	min 15mm
- Κυλινδρική	Ø4.8mm	(Y)10mm	min 15mm
- Κυλινδρική	Ø5.5mm	(Y)10mm	min 15mm

ΚΩΔΙΚΟΣ	Ø ΣΤΕΛΕΧΟΣ	ΤΕΜ.
---------	------------	------

5987000	Κυλινδρ. Ø3mm	3	
---------	---------------	---	--

**Μίνι πέτρες αδάμαντος
(σετ χαράξεως 3 τεμ.)**



- Κατάλληλο για χρήση σε κεραμικό, γυαλί, μέταλλο, πλαστικό
- Στροφές λειτουργίας: min 8,000 - max 25,000rpm
- Βάθος σύσφιγξης: 15mm

- Κωνική	Ø3.5mm	(Y)10mm	min 15mm
- Σφαιρική	Ø3mm	-	min 15mm
- Σφαιρική	Ø5mm	-	min 15mm

ΚΩΔΙΚΟΣ	Ø ΣΤΕΛΕΧΟΣ	ΤΕΜ.
---------	------------	------

5988000	Κυλινδρ. Ø3mm	3	
---------	---------------	---	--

**Μίνι πέτρα & φρέζα αδάμαντος
(σετ 2 τεμ.)**

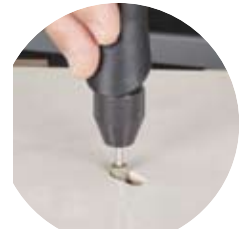

- Κατάλληλο για χρήση σε κεραμικό, γυαλί, μέταλλο, πλαστικό
- Στροφές λειτουργίας: min 8,000 - max 25,000rpm
- Βάθος σύσφιγξης: 15mm

- Κυλινδρική	Ø8mm	(Y)10mm	min 15mm
- Κωνική	Ø3-8mm	(Y)6mm	min 15mm

ΚΩΔΙΚΟΣ	Ø ΣΤΕΛΕΧΟΣ	ΤΕΜ.
---------	------------	------

5989000	Κυλινδρ. Ø3mm	2	
---------	---------------	---	--

Πέτρα ακονίσματος για μαχαίρια & ψαλίδια



- Με υποδοχή για την τοποθέτηση της λάμας

ΚΩΔΙΚΟΣ	ΣΤΡΟΦΕΣ (MAX)	ΔΙΑΜΕΤΡΟΣ	ΣΤΕΛΕΧΟΣ	ΤΕΜ.
---------	---------------	-----------	----------	------

2140000	3,500rpm	Ø60mm	Κυλινδρικό Ø6mm	1	
---------	----------	-------	-----------------	---	--

**Πέτρες λείανσης για αλυσοπρίονα
(σετ 3 τεμ.)**

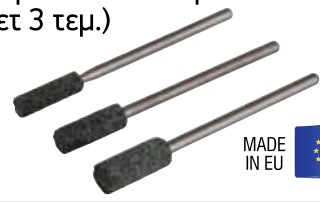

- Κυλινδρική	Ø4.0mm	(Y)12mm	- Κυλινδρική	Ø5.5mm	(Y)12mm
- Κυλινδρική	Ø4.8mm	(Y)12mm			

ΚΩΔΙΚΟΣ	ΣΤΡΟΦΕΣ (MAX)	ΣΤΕΛΕΧΟΣ	ΤΕΜ.
---------	---------------	----------	------

2175000	12,000rpm	Κυλινδρικό Ø2.3mm	3	
---------	-----------	-------------------	---	--

**Πέτρες λείανσης
(σετ 6 τεμ.)**



- Κωνική	Ø10-20mm	(Y)30mm	- Κυλινδρική	Ø24mm	(Y)15mm
- Κυλινδροκων.	Ø20mm	(Y)30mm	- Κυλινδρική	Ø12mm	(Y)22mm
- Σφαιρική	Ø24mm	(Y)23mm	- Πέτρα λείανσης	48x19x14mm	

ΚΩΔΙΚΟΣ	ΣΤΡΟΦΕΣ (MAX)	ΒΑΘΟΣ ΣΥΣΦ.	ΣΤΕΛΕΧΟΣ	ΤΕΜ.
---------	---------------	-------------	----------	------

2144000	23,000rpm	min 15mm	Κυλινδρικό Ø6mm	6	
---------	-----------	----------	-----------------	---	--

**Πέτρες λείανσης
(σετ 5 τεμ.)**



- Κυλινδρική	Ø14mm	(Y)15mm	- Κυλινδρ. καμπύλη	Ø10mm	(Y)14mm
- Κωνική	Ø5-16mm	(Y)20mm	- Κυλινδρική	Ø16mm	(Y)8mm
- Κυλινδροκωνική	Ø13mm	(Y)16mm			

ΚΩΔΙΚΟΣ	ΣΤΡΟΦΕΣ (MAX)	ΒΑΘΟΣ ΣΥΣΦ.	ΣΤΕΛΕΧΟΣ	ΤΕΜ.
---------	---------------	-------------	----------	------

2142000	28,000rpm	min 15mm	Κυλινδρικό Ø3mm	5	
---------	-----------	----------	-----------------	---	--

**Αντλία δραπάνου
πλαστική
1,300/3,000l/h**



- Για χρήση με ηλεκτρικά δράβανα
- Πλαστικό κάλυμμα



ΤΕΧΝΙΚΑ ΧΑΡ/ΚΑ	2202000	2207000
Σύνδεση σωλήνας	Ø½"	Ø½" - ¾"
Ύψος παροχής (½")	15m	24m
Ύψος παροχής (¾")	-	18m
Ύψος αναρρόφησης	3m	3m
Άξονας	Ø6mm	Ø8mm
Ώρη λειτουργία	30 sec	30 sec

ΚΩΔΙΚΟΣ	ΤΑΧΥΤΗΤΑ ΡΟΗΣ	ΣΤΡΟΦΕΣ ΛΕΙΤΟΥΡΓΙΑΣ
---------	---------------	---------------------

2202000	1,300l/h	2,800rpm	
2207000	3,000l/h	2,800rpm	

**Αντλία δραπάνου
μεταλλική 3,000l/h**



- Για χρήση με ηλεκτρικά δράβανα
- Μεταλλικό περίβλημα

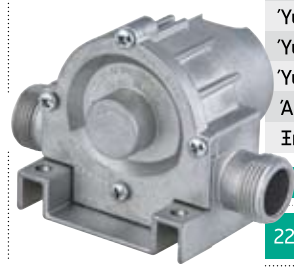

ΤΕΧΝΙΚΑ ΧΑΡΑΚΤΗΡΙΣΤΙΚΑ	
Σύνδεση σωλήνας	Ø½" - ¾"
Ύψος παροχής (½")	30m
Ύψος παροχής (¾")	24m
Ύψος αναρρόφησης	3m
Άξονας	Ø8mm
Ώρη λειτουργία	30 sec

ΚΩΔ.	ΤΑΧΥΤΗΤΑ ΡΟΗΣ	ΣΤΡΟΦΕΣ ΛΕΙΤΟΥΡΓΙΑΣ
------	---------------	---------------------

2200000	3,000l/h	2,800rpm	
---------	----------	----------	--

Βούρτσα καμπάνα ατσάλινη για δράπανο

Εξάγωνο στέλεχος 1/4" (6.35mm)

- Για χρήση σε μέταλλο, ξύλο, πέτρα
- Τύπος: κυματοειδής
- Στροφές: max 4,500rpm

ΚΩΔΙΚΟΣ ΔΙΑΜΕΤΡΟΣ ΜΗΚΟΣ ΣΥΡΜΑΤ.

2106000	Ø50mm	15mm	
2108000	Ø75mm	25mm	
2109000	Ø80mm	25mm	



Βούρτσα καμπάνα ορειχάληκη για δράπανο

Εξάγωνο στέλεχος 1/4" (6.35mm)

- Ιδανική για χρήση σε μη σιδηρούχα μέταλλα
- Κατάλληλη για χρήση σε μέταλλο, ξύλο, πέτρα
- Τύπος: κυματοειδής
- Στροφές: max 4,500rpm

ΚΩΔΙΚΟΣ ΔΙΑΜΕΤΡΟΣ ΜΗΚΟΣ ΣΥΡΜΑΤ.

2112000	Ø50mm	15mm	
---------	-------	------	--



Βούρτσα καμπάνα νάιλον για δράπανο

Εξάγωνο στέλεχος 1/4" (6.35mm)

- Ιδανική για χρήση σε ξύλο
- Κατάλληλη για χρήση σε μέταλλο, πέτρα
- Τύπος: κυματοειδής
- Στροφές: max 4,500rpm

ΚΩΔΙΚΟΣ ΔΙΑΜΕΤΡΟΣ ΜΗΚΟΣ ΣΥΡΜΑΤ.

1505000	Ø50mm	20mm	
1506000	Ø65mm	20mm	



Βούρτσα στρογγυλή ατσάλινη για δράπανο

Εξάγωνο στέλεχος 1/4" (6.35mm)

- Για χρήση σε μέταλλο, ξύλο, πέτρα
- Τύπος: κυματοειδής
- Στροφές: max 4,500rpm

ΚΩΔΙΚΟΣ ΔΙΑΜΕΤΡΟΣ ΥΨΟΣ ΣΥΡΜΑΤ. ΜΗΚΟΣ ΣΥΡΜΑΤ.

2710000	Ø50mm	8mm	11mm	
2100000	Ø75mm	10mm	15mm	
2102000	Ø80mm	10mm	23mm	



Βούρτσα στρογγυλή ορειχάληκη για δράπανο

Εξάγωνο στέλεχος 1/4" (6.35mm)

- Ιδανική για χρήση σε μη σιδηρούχα μέταλλα
- Κατάλληλη για χρήση σε μέταλλο, ξύλο, πέτρα
- Τύπος: κυματοειδής
- Στροφές: max 4,500rpm

ΚΩΔΙΚΟΣ ΔΙΑΜΕΤΡΟΣ ΥΨΟΣ ΣΥΡΜΑΤ. ΜΗΚΟΣ ΣΥΡΜΑΤ.

2110000	Ø75mm	10mm	15mm	
---------	-------	------	------	--



Βούρτσα στρογγυλή νάιλον για δράπανο

Εξάγωνο στέλεχος 1/4" (6.35mm)

- Ιδανική για χρήση σε ξύλο
- Κατάλληλη για χρήση σε μέταλλο, πέτρα
- Τύπος: κυματοειδής
- Στροφές: max 4,500rpm

ΚΩΔΙΚΟΣ ΔΙΑΜΕΤΡΟΣ ΥΨΟΣ ΣΥΡΜΑΤ. ΜΗΚΟΣ ΣΥΡΜΑΤ.

1500000	Ø75mm	10mm	15mm	
1502000	Ø100mm	10mm	23mm	



Βούρτσα πινέλο ατσάλινη για δράπανο

Εξάγωνο στέλεχος 1/4" (6.35mm)

- Για χρήση σε μέταλλο, ξύλο, πέτρα
- Τύπος: κυματοειδής
- Στροφές: max 4,500rpm

ΚΩΔΙΚΟΣ ΔΙΑΜΕΤΡΟΣ ΜΗΚΟΣ ΣΥΡΜΑΤ.

2126000	Ø25mm	25mm	
---------	-------	------	--



Βούρτσα πινέλο ορειχάληκη για δράπανο

Εξάγωνο στέλεχος 1/4" (6.35mm)

- Ιδανική για χρήση σε μη σιδηρούχα μέταλλα
- Κατάλληλη για χρήση σε μέταλλο, ξύλο, πέτρα
- Τύπος: κυματοειδής
- Στροφές: max 4,500rpm

ΚΩΔΙΚΟΣ ΔΙΑΜΕΤΡΟΣ ΜΗΚΟΣ ΣΥΡΜΑΤ.

2738000	Ø25mm	25mm	
---------	-------	------	--



Βούρτσα πινέλο νάιλον για δράπανο

Εξάγωνο στέλεχος 1/4" (6.35mm)

- Ιδανική για χρήση σε ξύλο
- Κατάλληλη για χρήση σε μέταλλο, πέτρα
- Τύπος: κυματοειδής
- Στροφές: max 4,500rpm

ΚΩΔΙΚΟΣ ΔΙΑΜΕΤΡΟΣ ΜΗΚΟΣ ΣΥΡΜΑΤ.

1510000	Ø25mm	25mm	
---------	-------	------	--



Τουμπόβουρτσα ατσάλινη για δράπανο

Στρογγυλό στέλεχος Ø8mm

- Ιδανική για χρήση σε μέταλλο, χάλυβα
- Για χρήση σε μη σιδηρούχα μέταλλα, ξύλο, πέτρα
- Τύπος: χαλύβδινο σύρμα
- Στροφές: max 1,000rpm

ΚΩΔΙΚΟΣ ΔΙΑΜ. ΥΨΟΣ ΣΥΡΜΑΤ. ΜΗΚΟΣ ΣΥΡΜΑΤ.

2127000	Ø20mm	55mm	200mm	
2128000	Ø38mm	55mm	200mm	



Βούρτσα κυλινδρική ορειχάληκη για δράπανο

Στρογγυλό στέλεχος Ø8mm

- Για χρήση σε ξύλινα φύλλα και δοκούς
- Τύπος: κυματοειδής
- Στροφές: max 4,500rpm

ΚΩΔΙΚΟΣ ΔΙΑΜΕΤΡΟΣ ΥΨΟΣ ΣΥΡΜΑΤ. ΜΗΚΟΣ ΣΥΡΜΑΤ.

2265000	Ø80mm	35mm	23mm	
---------	-------	------	------	--



Δίσκος αφαίρεσης υλικού για δράπανο

Στρογγυλό στέλεχος Ø6mm

- Για χρήση σε μέταλλο, ανοξείδωτο χάλυβα, πέτρα ή αφαίρεση βερνικιών
- Μεγάλη δυνατότητα αφαίρεσης υλικού
- Στροφές: max 8,000rpm

ΚΩΔΙΚΟΣ ΔΙΑΜΕΤΡΟΣ ΥΨΟΣ ΥΛΙΚΟΥ

1674000	Ø100mm	13mm	
---------	--------	------	--



Βούρτσα καμπάνα ανοξείδωτη για δράπανο

Εξάγωνο στέλεχος 1/4" (6.35mm)

- Ιδανική για χρήση σε ανοξείδωτο χάλυβα
- Κατάλληλη για χρήση σε μέταλλο, μη σιδηρούχα μέταλλα, ξύλο, πέτρα
- Τύπος: κυματοειδής
- Στροφές: max 4,500rpm

ΚΩΔΙΚΟΣ ΔΙΑΜΕΤΡΟΣ ΜΗΚΟΣ ΣΥΡΜΑΤ.

2746000	Ø75mm	20mm	
---------	-------	------	--

INOX



Βούρτσα καμπάνα ατσάλινη για γωνιακό τροχό

Σπειρώμα M14

- Κατάλληλη για χρήση σε μέταλλα, ξύλο, πέτρα
- Τύπος: κυματοειδής
- Στροφές (max): 8,500rpm (2107000)/12,500rpm (2151000)

ΚΩΔΙΚΟΣ ΔΙΑΜΕΤΡΟΣ ΜΗΚΟΣ ΣΥΡΜΑΤ.

2107000	Ø70mm	20mm	
2151000	Ø100mm	25mm	



Βούρτσα καμπάνα κοσιίδα ατσάλινη για γωνιακό τροχό

Σπειρώμα M14

- Ιδανική για χρήση σε μέταλλο, χάλυβα
- Κατάλληλη για χρήση σε μη σιδηρούχα μέταλλα, ξύλο, πέτρα
- Τύπος: ελικοειδής
- Στροφές (max): 12,500rpm

ΚΩΔΙΚΟΣ ΔΙΑΜΕΤΡΟΣ ΜΗΚΟΣ ΣΥΡΜΑΤ.

2125000	Ø75mm	20mm	
---------	-------	------	--



Βούρτσα στρογγυλή ανοξείδωτη για δράπανο

Εξάγωνο στέλεχος 1/4" (6.35mm)

- Ιδανική για χρήση σε ανοξείδωτο χάλυβα
- Κατάλληλη για χρήση σε μέταλλο, μη σιδηρούχα μέταλλα, ξύλο, πέτρα
- Τύπος: κυματοειδής
- Στροφές: max 4,500

ΚΩΔΙΚΟΣ ΔΙΑΜΕΤΡΟΣ ΥΨΟΣ ΣΥΡΜΑΤ. ΜΗΚΟΣ ΣΥΡΜΑΤ.

2711000	Ø75mm	12mm	15mm	
---------	-------	------	------	--

INOX



Βούρτσα στρογγυλή ατσάλινη για γωνιακό τροχό

Σπειρώμα M14

- Ιδανική για χρήση σε μέταλλο, χάλυβα
- Κατάλληλη για χρήση σε μη σιδηρούχα μέταλλα, ξύλο, πέτρα
- Τύπος: κυματοειδής
- Στροφές (max): 12,500rpm

ΚΩΔΙΚΟΣ ΔΙΑΜΕΤΡΟΣ ΥΨΟΣ ΣΥΡΜΑΤ. ΜΗΚΟΣ ΣΥΡΜΑΤ.

2705000	Ø100mm	15mm	20mm	
---------	--------	------	------	--



Βούρτσα στρογγυλή κοσιίδα ατσάλινη για γωνιακό τροχό

Σπειρώμα M14

- Ιδανική για χρήση σε μέταλλο, χάλυβα
- Κατάλληλη για χρήση σε μη σιδηρούχα μέταλλα, ξύλο, πέτρα
- Τύπος: ελικοειδής
- Στροφές (max): 12,500rpm

ΚΩΔΙΚΟΣ ΔΙΑΜΕΤΡΟΣ ΥΨΟΣ ΣΥΡΜΑΤ. ΜΗΚΟΣ ΣΥΡΜΑΤ.

2153000	Ø100mm	15mm	21mm	
---------	--------	------	------	--



Βούρτσες ατσάλινες για δράπανο (σετ 4 τεμ.)



- Για χρήση σε ηλεκτρικά δράπανα
- Για απομάκρυνση σκουριάς, καθάρισμα, προετοιμασία εργασιών συγκόλλησης και ηλεκτροσυγκόλλησης
- Πρότυπο EN 1083-2
- Ιδανικές για χρήση σε μέταλλο, φύλλο χάλυβα
- Κατάλληλες για χρήση σε ξύλο, πέτρα
- Υλικό: χαλύβδινο σύρμα

Καμπάνα	Ø75mm	Πινέλο	Ø25mm
Στρογγυλή	Ø75x10mm	Σπειροειδής	Ø28x60x90mm

ΚΩΔΙΚΟΣ ΔΙΑΜΕΤΡΟΣ ΣΤΕΛΕΧΟΣ ΤΕΜ.

2133000	Ø0.3mm	Στρογγυλό Ø6mm	4	
---------	--------	----------------	---	--



Μίνι βούρτσες ατσάλινες (σετ 3 τεμ.)

- Για χρήση σε πολυεργαλεία και πολυεργαλεία με εύκαμπτο άξονα
- Πρότυπο EN 1083-2

- Κατάλληλες για χρήση σε μέταλλο, χάλυβα, ξύλο
- Υλικό: χαλύβδινο σύρμα

Καμπάνα	Ø20mm	Στρογγυλή	Ø15mm	Πινέλο	Ø5mm
---------	-------	-----------	-------	--------	------

ΚΩΔΙΚΟΣ ΔΙΑΜΕΤΡΟΣ ΣΤΡΟΦΕΣ ΣΤΕΛΕΧΟΣ ΤΕΜ.

2114000	Ø0.1mm	8000rpm	Στρογγυλό Ø2.35mm	3	
---------	--------	---------	-------------------	---	--



Ελαστικός δίσκος Ø115/125mm Easy-Fix για γωνιακό τροχό

- Σύστημα αυτοπρόσφυσης "easy-fix"
- Στροφές: max 4,500



ΚΩΔΙΚΟΣ Ø ΔΙΑΜΕΤΡΟΣ ΣΠΕΙΡΩΜΑ

2281000 Ø115mm M14 4006885228108

2285000 Ø125mm M14 4006885228504

Τσόχα στίλβωσης Ø125mm Easy-Fix



- Για χρήση σε πέλημα Ø125mm με σύστημα easy-fix
- Για γυαλίσμα και λουστράρισμα υψηλής στιλπνότητας σε μη σιδηρούχα μέταλλα και επικρωσιωμένο χάλυβα

ΚΩΔΙΚΟΣ Ø ΔΙΑΜ. ΣΤΡΟΦΕΣ ΛΕΙΤ.

2208000 Ø125mm max 6,800rpm 4006885220805

Μάλλινο πέλημα στίλβωσης Ø125mm Easy-Fix



ΜΑΛΛΙ ΑΡΝΙΟΥ

- Για χρήση σε πέλημα Ø125mm με αυτοπρόσφυση easy-fix
- Για λουστράρισμα υψηλής στιλπνότητας σε μη σιδηρούχα μέταλλα και ανοξείδωτο χάλυβα με χρήση πάστας

ΚΩΔΙΚΟΣ Ø ΔΙΑΜ. ΣΤΡΟΦΕΣ ΛΕΙΤ.

2224000 Ø125mm max 6,800rpm 4006885222403

Ελαστικός δίσκος Ø125mm Easy-Fix με στέλεχος για δράπανο

- Σύστημα αυτοπρόσφυσης "easy-fix"
- Στροφές: max 4,500



ΚΩΔΙΚΟΣ Ø ΔΙΑΜΕΤΡΟΣ ΣΤΕΛΕΧΟΣ

2223000 Ø125mm 8mm 4006885222304

Σπόγγος στίλβωσης Ø125mm Easy-Fix



- Για χρήση σε πέλημα Ø125mm με σύστημα easy-fix
- Επιφάνεια από βελούδο
- Για εφαρμογή λουστρου με βερνίκι και κερί γυαλίσματος

ΚΩΔΙΚΟΣ Ø ΔΙΑΜ. ΣΤΡΟΦΕΣ ΛΕΙΤ.

2249000 Ø125mm - 4006885224902

Μάλλινο σκούφος στίλβωσης Ø125mm



ΜΑΛΛΙ ΑΡΝΙΟΥ

- Κορδόνι σύσφιξης για στήριξη σε πέλημα Ø125mm
- Για λουστράρισμα υψηλής στιλπνότητας σε μη σιδηρούχα μέταλλα και ανοξείδωτο χάλυβα με χρήση πάστας

ΚΩΔΙΚΟΣ Ø ΔΙΑΜ. ΣΤΡΟΦΕΣ ΛΕΙΤ.

2025000 Ø125mm max 6,800rpm 4006885202504

Δίσκος fixoflex Ø125mm Easy-Fix για δράπανο



- Για χρήση σε ηλεκτρικά δράπανα
- Άριστη προσαρμογή του δίσκου λείανσης στην επιφάνεια επεξεργασίας
- Λειτουργία χωρίς κραδασμούς για λείανση χωρίς χαλαγματοίς
- Σύστημα αυτοπρόσφυσης "easy-fix"
- Στροφές λειτουργίας: max 4,500

ΚΩΔΙΚΟΣ Ø ΔΙΑΜΕΤΡΟΣ ΣΤΕΛΕΧΟΣ

2211000 Ø125mm 8mm 4006885221109

Τριβείο χειρός στρογγυλό Ø125mm Easy-Fix



- Υψηλή αφαίρεση υλικού
- Λαβή 2 υλικών για εργασία χωρίς κόπωση
- Σύστημα easy-fix για γρήγορη εναλλαγή του γυαλδχαρτου

ΚΩΔΙΚΟΣ Ø ΔΙΑΜΕΤΡΟΣ

5894001 Ø125mm 4006885589407

Στέλεχος υποδοχής για κυλινδρικά φύλλα λείανσης Ø45mm & ανταλλακτικά



Ανταλλακτικά φύλλα λείανσης
Κόπωση P50/80/150 (3 τεμ.)
Κωδ. 2039000

- Για χρήση σε ξύλο, μέταλλο, πλαστικό
- Περιλαμβάνονται 2 κυλινδρικά φύλλα λείανσης (P80 & P150)

ΚΩΔΙΚΟΣ Ø ΔΙΑΜ. ΥΨΟΣ Ø ΣΤΕΛ. ΣΤΡΟΦΕΣ ΛΕΙΤ. ΚΟΚΚΩΣΗ

2038000 Ø45mm 30mm Ø6mm 3,500rpm P80/150 4006885203808

2039000 Ø45mm 30mm - 3,500rpm P50/80/150 4006885203907



Σπόγγος στίλβωσης Ø120mm με άξονα



- Για χρήση σε χρώμιο, ορειχαλκό, χαλκό, σσμήι, βερνίκι
- Για χρήση σε ηλεκτρικά δράπανα
- Για στίλβωση με κερί και κρέμα γυαλίσματος

ΚΩΔΙΚΟΣ Ø ΔΙΑΜ. ΥΨΟΣ Ø ΣΤΕΛΕΧΟΣ ΣΤΡΟΦΕΣ ΛΕΙΤΟΥΡΓ.

2131000 Ø120mm 40mm Ø8mm max 3,000rpm 4006885213104



Στέλεχος σύσφιξης δίσκων στίλβωσης



- Για χρήση δίσκων λείανσης και στίλβωσης χωρίς άξονα σε ηλεκτρικά δράπανα
- Με ροδέλες και παξιμάδια σύσφιξης

ΚΩΔΙΚΟΣ	Ø ΣΤΕΛ.	ΣΤΕΛΕΧΟΣ	ΟΠΗ ΥΠΟΔΟΧ.	ΣΤΡΟΦΕΣ ΛΕΙΤΟΥΡΓ.	
2116000	Ø6mm	Στρογγυλό	10mm	max 5,000rpm	
2139000	Ø8mm	Στρογγυλό	13/22.2mm	max 5,000rpm	

Κετσές στίλβωσης Ø75



- Για εφαρμογή σε ξύλο, μη σιδηρούχα μέταλλο, χάλυβα, ανοξείδωτο χάλυβα, πλαστικό
- Για χρήση σε ηλεκτρικά δράπανα
- Για εφαρμογή λούστρου με βερνίκι και κερί

ΚΩΔΙΚΟΣ	Ø ΔΙΑΜ.	ΥΨΟΣ	Ø ΟΠΗ ΥΠΟΔ.	ΣΤΡΟΦΕΣ ΛΕΙΤΟΥΡΓ.	
2130000	Ø75mm	10mm	Ø10mm	max 4,000rpm	

Τσόχινος κετσές στίλβωσης Ø85mm



- Για εφαρμογή σε ξύλο, μη σιδηρούχα μέταλλο, χάλυβα, ανοξείδωτο χάλυβα, πλαστικό
- Για χρήση σε ηλεκτρικά δράπανα
- Για προεργασία γυαλισματος

ΚΩΔΙΚΟΣ	Ø ΔΙΑΜ.	ΥΨΟΣ	Ø ΟΠΗ ΥΠΟΔ.	ΣΤΡΟΦΕΣ ΛΕΙΤΟΥΡΓ.	
2132000	Ø85mm	10mm	Ø10mm	max 4,000rpm	

Σετ στίλβωσης (σετ 5 τεμ.)



Περιλαμβάνονται: 1 κετσές στίλβωσης πεπαισμένος Ø75x10mm/Οπή Ø10mm
1 κετσές στίλβωσης τσόχινος Ø85x10mm/Οπή Ø10mm
2 πάστες στίλβωσης (καφέ/γαλάζια)
1 στέλεχος σύσφιξης με ροδέλες για οπή υποδοχής Ø10mm

ΚΩΔΙΚΟΣ	ΠΕΡΙΓΡΑΦΗ	ΤΕΜ.	
2178000	Σετ στίλβωσης (σετ 5 τεμ.)	5	

Πάστες στίλβωσης (σετ 2 τεμ.)



- Καφέ και γαλάζια πάστα για προστίλβωση και τελική στίλβωση

ΚΩΔΙΚΟΣ	ΠΕΡΙΓΡΑΦΗ	ΤΕΜ.	
2134000	Καφέ: προστίλβωση/Γαλάζια: τελική στίλβωση	2	

Βούρτσα γυαλισματος από ίνες αγαύς σιζάρι Ø85mm



- Για εφαρμογή σε χάλυβα, ανοξείδωτο χάλυβα, πλαστικό
- Για χρήση σε ηλεκτρικά δράπανα
- Για προεργασία γυαλισματος

ΚΩΔΙΚΟΣ	Ø ΔΙΑΜ.	ΥΨΟΣ	Ø ΟΠΗ ΥΠΟΔ.	ΣΤΡΟΦΕΣ ΛΕΙΤΟΥΡΓ.	
2098000	Ø85mm	20mm	Ø10mm	max 4,000rpm	

Υφασμάτινος δίσκος στίλβωσης Ø110mm



- Για εφαρμογή σε ξύλο, μη σιδηρούχα μέταλλο, χάλυβα, ανοξείδωτο χάλυβα, πλαστικό
- Για χρήση σε ηλεκτρικά δράπανα
- Για στίλβωση υψηλής σιελιπότητας

ΚΩΔΙΚΟΣ	Ø ΔΙΑΜ.	ΥΨΟΣ	Ø ΟΠΗ ΥΠΟΔ.	ΣΤΡΟΦΕΣ ΛΕΙΤΟΥΡΓ.	
2146000	Ø110mm	20mm	Ø22.2mm	max 3,000rpm	

Σετ στίλβωσης (σετ 6 τεμ.)



Περιλαμβάνονται: 1 κετσές στίλβωσης από ίνες αγαύς Ø85x20mm/Οπή Ø10mm
2 κετσέδες στίλβωσης τσόχινος Ø85x10mm/Οπή Ø10mm
2 πάστες στίλβωσης (καφέ/γαλάζια)
1 στέλεχος σύσφιξης με ροδέλες για οπή υποδοχής Ø10mm

ΚΩΔΙΚΟΣ	ΠΕΡΙΓΡΑΦΗ	ΤΕΜ.	
2179000	Σετ στίλβωσης (σετ 6 τεμ.)	6	



Κατσαβίδι μακρύ με υποδοχή για μύτες 1/4"

- Γενικής χρήσης
- Εργονομική λαβή για υψηλή μετάδοση ισχύος
- Τσοκ ταχείας εναλλαγής με μαγνητική υποδοχή
- Λαβή δύο υλικών

ΚΩΔΙΚΟΣ	ΜΗΚΟΣ	ΥΠΟΔΟΧΗ
8725000	197mm	1/4" (6.35mm) Εξάγωνο/Μαγν.



Ιδανικό για εργασία σε περιορισμένο χώρο!

Κατσαβίδι μεσαίο με υποδοχή για μύτες 1/4"

- Ιδανικό για μακριές μύτες
- Εργονομική λαβή για υψηλή μετάδοση ισχύος
- Τσοκ ταχείας εναλλαγής με μαγνητική υποδοχή
- Λαβή δύο υλικών

ΚΩΔΙΚΟΣ	ΜΗΚΟΣ	ΥΠΟΔΟΧΗ
1240000	138mm	1/4" (6.35mm) Εξάγωνο/Μαγν.

Ιδανικό για εργασία σε δύσκολα προσβάσιμα σημεία!



Κατσαβίδι κοντό με υποδοχή για μύτες 1/4"

- Ιδανικό για μακριές μύτες
- Εργονομική λαβή για υψηλή μετάδοση ισχύος
- Τσοκ ταχείας εναλλαγής με μαγνητική υποδοχή
- Λαβή δύο υλικών

ΚΩΔΙΚΟΣ	ΜΗΚΟΣ	ΥΠΟΔΟΧΗ
1239000	76mm	1/4" (6.35mm) Εξάγωνο/Μαγν.



Κατσαβίδι "T" με υποδοχή για μύτες 1/4"

- Άριστη μετάδοση ισχύος για ελάχιστη δόσση δύναμης ακόμα και σε αφιχτές βίδες
- Λαβή "T" για υψηλή ροπή
- Άνετη εργασία σε κάθε θέση
- Λαβή δύο υλικών

ΚΩΔΙΚΟΣ	ΜΗΚΟΣ	ΥΠΟΔΟΧΗ
1235000	152mm	1/4" (6.35mm) Εξάγωνο/Μαγν.



Για διάτρηση και βίδωμα σε γωνία 90° σε δύσκολα σημεία



Γωνιακό κατσαβίδι με υποδοχή για μύτες 1/4"

- Διάσταση γωνίας 50mm συμπεριλαμβανομένης μιας μύτες 25mm
- Υποδοχές και στα δύο άκρα για εξάγωνα μύτες 6.3mm (1/4")

ΚΩΔΙΚΟΣ	ΜΗΚΟΣ	ΥΠΟΔΟΧΗ
1573000	109mm	1/4" (6.35mm) Εξάγωνο



Κατσαβίδι "T" για γάντζους

- Για γάντζους και βιοθηλιές με μήκος κεφαλής έως 6mm
- Άνετη εργασία σε κάθε θέση με την ελάχιστη δύναμη
- Για χειροκίνητη χρήση ή χρήση σε επαναφορτιζόμενο δρανποκατσαβίδιο με ταχύτητα max 25rpm

ΚΩΔΙΚΟΣ	ΜΗΚΟΣ	ΥΠΟΔΟΧΗ
2419000	104mm	1/4" (6.35mm) Εξάγωνο

Αντάπτορας δρανποκατσαβίδι με μαγνήτη & στοπ βάθους



- Για χρήση με κοινά δρανποκατσαβίδια και δρανποκατσαβίδια μπαταρίας
- Ισχυρός σταθερός μαγνήτης που συγκρατεί μύτες και βίδες

ΚΩΔΙΚΟΣ	ΜΗΚΟΣ	ΣΤΕΛΕΧΟΣ
2425000	72mm	1/4" (6.35mm) Εξάγωνο/Μαγν.

Αντάπτορας δρανποκατσαβίδι με μαγνήτη



- Για χρήση με κοινά δρανποκατσαβίδια και δρανποκατσαβίδια μπαταρίας
- Ισχυρός σταθερός μαγνήτης που συγκρατεί μύτες και βίδες
- Μαγνητικός δακτύλιος που συγκρατεί βίδες

ΚΩΔΙΚΟΣ	ΜΗΚΟΣ	ΣΤΕΛΕΧΟΣ
2983000	150mm	1/4" (6.35mm) Εξάγωνο/Μαγν.
2984000	300mm	1/4" (6.35mm) Εξάγωνο/Μαγν.

Προσαρμογέας γωνιακής μετάδοσης για βίδωμα/διάτρηση



- Για χρήση με επαναφορτιζόμενο δρανποκατσαβίδιο
- Συμπαγής μηχανισμός γωνιακής μετάδοσης 90° για διάτρηση και βίδωμα σε δύσκολες περιοχές
- Διαστάσεις γωνίας 52mm (συμπερ. μύτες 25mm)
- Μηχανισμός με ρουλεμάν
- Δεξιά/αριστερή περιστροφή

Στροφές max 400rpm
Ροπή 13Nm
Τρυπάνι (Ø)
Ξύλο max Ø10mm
Μετάλλο max Ø6mm
Πέτρα max Ø10mm

ΚΩΔΙΚΟΣ	ΜΗΚΟΣ	ΣΤΕΛΕΧΟΣ
4688000	153mm	1/4" (6.35mm) Εξάγωνο



Μύτες για αφαίρεση βιδών με φθαρμένη κεφαλή (σετ 2 τεμ.)

- Για χρήση με δρανποκατσαβίδια και κατσαβίδια χειρός
- Για την αφαίρεση βιδών με φθαρμένη κεφαλή
- Μέγεθος SR1 για βίδες με κεφαλή PH1, PZ1, TX10, εσωτ. εξάγωνο 2.5/3, SL0.8x 5.5mm
- Μέγεθος SR2 για βίδες με κεφαλή PH2, PZ2, TX15/20, εσωτ. εξάγωνο 4

ΚΩΔΙΚΟΣ	ΜΕΓΕΘΟΣ	ΣΤΕΛΕΧΟΣ
2982000	SR1/SR2	1/4" (6.35mm) Εξάγωνο

Μύτες micro σε μεταλλική κασετίνα (σετ 32 τεμ.)



- Για όλες τις δύσκολες εργασίες και σημεία με δύσκολη πρόσβαση
- Στιβαρή μεταλλική κασετίνα υψηλής ποιότητας

ΤΥΠΟΣ	ΜΕΓΕΘΟΣ	ΜΗΚΟΣ	ΤΕΜ.
Ίσιες	1 - 1.5 - 2 - 2.5 - 3 - 3.5 - 4	28mm	7
Philips	000 - 00 - 0 - 1	28mm	4
Pozidriv	0 - 1	28mm	2
Torx	4 - 5 - 6 - 7 - 8 - 9 - 10 - 15 - 20	28mm	9
Hex	0.7 - 0.9 - 1.3 - 1.5 - 2 - 2.5 - 3 - 4	28mm	8

Κατασβίδι με λαβή δύο συστατικών, άξονας προέκτασης

ΚΩΔΙΚΟΣ	ΣΤΕΛΕΧΟΣ	ΤΕΜ.
1389000	1/4" (6.35mm) Εξάγωνο	30

Μύτες & αντάπτορας (σετ 7 τεμ.)

- Ειδική καταργασία επιφάνειας με αμμοβολή
- Ακριβής εφαρμογή
- Ανθεκτικό σκληρό υλικό
- Μικρές ανοχές



ΠΕΡΙΧΟΜΕΝΑ ΣΕΤ			
Ίσιο	1x5.5mm/1.2x6.5mm	Pozidriv	PZ 1/PZ 2
Philips	PH 1/PH 2	Μαγνητική υποδοχή μύτες	

ΚΩΔΙΚΟΣ	ΜΗΚΟΣ ΜΥΤΗΣ	ΜΗΚΟΣ ΑΝΤΑΠΤΟΡΑ	ΣΤΕΛΕΧΟΣ	ΤΕΜ.
2446000	25mm	60mm	1/4" (6.35mm) Εξάγωνο	7

Σύστημα ταχείας εναλλαγής διάτρησης/βιδώματος Flipbit (σετ 5 τεμ.)



- Για ηλεκτρ./επαναφορτ. δραπανοκατάρβιδα
- Διπλή υποδοχή στήριξης ταχείας εναλλαγής για διάτρηση, φρεζάρισμα και βιδώμα
- Ιδανική για πολλαπλά στάδια εργασίας
- Γρήγορη εναλλαγή εργαλείου με περιστροφή της βάσης στήριξης

ΠΕΡΙΧΟΜΕΝΑ ΣΕΤ			
■ Υποδοχές και βάση διπλής στήριξης ταχείας εναλλαγής	■ 1 μύτη Torx T25 (μήκος 25mm) (για χρήση με βίδες 4.8-5.0mm)	■ 1 τρυπάνι Ø3.2 με φρέζα Ø3.2-12mm (για χρήση με βίδες 3.5-6.0mm)	■ 1 εξάγωνο κλειδί allen SW 2

ΚΩΔΙΚΟΣ	ΣΤΕΛ. ΥΠΟΔ.	ΣΤΕΛ. ΕΞΑΡΤΗΜΑΤΩΝ	ΣΤΡΟΦΕΣ ΛΕΙΤΟΥΡΓ.	ΤΕΜ.
3082000	Τριγωνικό	1/4" - 6.35mm Εξάγωνο	1000-1500rpm	5

Μύτες σε μεταλλική κασετίνα (σετ 31 τεμ.)



ΤΥΠΟΣ	ΜΕΓΕΘΟΣ	ΜΗΚΟΣ	ΤΕΜ.
Philips	1 - 2 - 3	25mm	3
Square	0 - 1 - 2	25mm	3
Security hex	2 - 2.5 - 3 - 4 - 5	25mm	5
Security Torx	6 - 7 - 8 - 9	25mm	4
Tri-Wing	1 - 2 - 3	50mm	3
Torq	6 - 8 - 10	50mm	3
Spanner	4 - 6 - 8	50mm	3
Security Torx	10 - 15 - 20 - 25 - 27 - 30	50mm	6

Κατασβίδι με λαβή δύο υλικών

ΚΩΔΙΚΟΣ	ΣΤΕΛΕΧΟΣ	ΤΕΜ.
1386000	1/4" (6.35mm) Εξάγωνο	31

Μύτες Philips/Pozidriv με στοπ βάρους (σετ 2 τεμ.)



- Για χρήση σε γυψοσανίδες, ξύλινα πάνελ, μοριουσανίδες
- Με στοπ βάρους για ασφαλή και γρήγορο βιδώμα

ΚΩΔΙΚΟΣ	ΤΥΠΟΣ	ΜΕΓΕΘΟΣ	ΜΗΚΟΣ	ΣΤΕΛΕΧΟΣ	ΤΕΜ.
1342000	Philips	PH 2	25mm	1/4" - 6.35mm Εξάγωνο	3
1344000	Pozidriv	PZ 2	25mm	1/4" - 6.35mm Εξάγωνο	3



Σετ με μύτες & τρυπάνια για το σύστημα ταχείας εναλλαγής Flipbit (9 τεμ.)



- Σετ εξαρτημάτων για το σύστημα ταχείας εναλλαγής διάτρησης/βιδώματος Flipbit (ΚΩΔ.: 3082000)

ΤΥΠΟΣ	ΜΕΓΕΘΟΣ (ΧΡΗΣΗ ΣΕ ΒΙΔΕΣ)	ΜΗΚΟΣ	ΤΕΜ.
Philips	1 (2.2-3.0mm) 2 (3.5-5.0mm)	25mm	2
Pozidriv	1 (2.2-3.0mm) 2 (3.5-5.0mm)	25mm	2
Torx	15 (3.5-3.9mm) 20 (4.0-4.2mm)	25mm	2
Τρυπάνια	Ø3, 4, 5mm		3

ΚΩΔΙΚΟΣ	ΣΤΕΛΕΧΟΣ	ΤΕΜ.
3083000	1/4" (6.35mm) Εξάγωνο	9



MADE IN EU

**Σφιγκτήρας ελατηρίου FZ 40/FZ 60**

- Κινητές σιαγόνες σύσφιξης για προσαρμογή στο τεμάχιο
- Υπο γωνία συλκαώσεις σχήματος "V" για συγκράτηση κυλινδρικών τεμαχίων εργασίας

ΚΩΔΙΚΟΣ	ΠΛΑΤΟΣ ΣΥΣΦΙΞΗΣ	ΦΟΡΤΙΟ ΣΥΓΚΡΑΤΗΣΗΣ	
3630000	40mm	1200g	
3631000	60mm	1200g	



MADE IN EU

**Σφιγκτήρας ελατηρίου MT 70**

- Μακριοί στενοί βραχίονες σύσφιξης για χρήση σε περιορισμένου χώρου
- Επιμήκεις βραχίονες για εργασία σε βάθος μακριά από τις άκρες του τεμαχίου εργασίας

ΚΩΔΙΚΟΣ	ΠΛΑΤΟΣ ΣΥΣΦΙΞΗΣ	ΦΟΡΤΙΟ ΣΥΓΚΡΑΤΗΣΗΣ	
3633000	70mm	700g	



MADE IN EU

**Σφιγκτήρας με κασάνια FZR 50**

- Ισχυρή σύσφιξη με διπλάσια δύναμη σε σχέση με έναν συμβατικό σφιγκτήρα και ακριβής ρύθμιση πίεσης σύσφιξης για συγκράτηση ευαίσθητων τεμαχίων
- Βραχίονες σύσφιξης υπό γωνία εξασφαλίζουν την βέλτιστη εφαρμογή πίεσης και το μέγιστο εύρος σύσφιξης
- Αρθρωτές σιαγόνες σφιγκτήρα
- Κατασκευη από πλαστικό υλικό ενισχυμένο με υαλονήματα
- Αντιολισθητικές λαβές για ασφαλές κράτημα

ΚΩΔΙΚΟΣ	ΠΛΑΤΟΣ ΣΥΣΦΙΞΗΣ	ΠΙΕΣΗ ΣΥΣΦΙΞΗΣ	
3632000	50mm	45kg	

Σφιγκτήρες ελατηρίου Microfix (σετ 4 τεμ.)

- Για κάθε χρήση
- Ιδιαίτερα κατάλληλο κατά τη δημιουργία μοντέλων
- Εξασφαλίζει ασφαλή συγκράτηση σε πολλές χρήσεις
- Κινητές σιαγόνες σύσφιξης που προσαρμόζονται στο αντικείμενο

ΚΩΔΙΚΟΣ	ΠΛΑΤΟΣ ΣΥΣΦΙΞΗΣ	ΦΟΡΤΙΟ ΣΥΓΚΡΑΤ.	ΤΕΜ.	
3432000	30mm	450g	4	

Γωνιακός σφιγκτήρας ES 22 (σετ 2 τεμ.)

MADE IN EU



- Γρήγορη και απλή τοποθέτηση τεμαχίων και ηλυσίων σε γωνία 90°
- Για τη συναρμολόγηση ραφιών, μικρών ντουλαπιών και ηλυσίων με βίδες ή κόλλη
- Για γωνίες και ενώσεις "Ταφ" ακόμη και σε τεμάχια διαφορετικού πάχους
- Χρήση με το ένα χέρι - ελεύθερο χέρι για συγκράτηση

ΚΩΔΙΚΟΣ	ΠΑΧΟΣ ΠΛΑΙΣΙΩΝ	ΤΕΜ.	
3051000	10-22mm	2	

**Σφιγκτήρας SZ**

- Εργονομικός σφιγκτήρας με καινοτόμα χαρακτηριστικά για ποικίλες εφαρμογές

ΚΩΔΙΚΟΣ	ΒΑΘΟΣ	ΠΛΑΤΟΣ ΣΥΣΦΙΞΗΣ	ΠΙΕΣΗ ΣΥΣΦΙΞΗΣ	
3610000	80mm	150mm	240kg	
3611010	80mm	300mm	240kg	
3612000	80mm	450mm	240kg	
3620000	120mm	300mm	400kg	
3621000	120mm	450mm	400kg	
3622000	120mm	700mm	400kg	
3623000	120mm	1000mm	400kg	

**Σφιγκτήρας SC**

- Σφιγκτήρας βασικής χρήσης με εξαιρετική σχέση ποιότητας/τιμής
- Ενισχυμένες σιαγόνες σύσφιξης κυματοειδούς διαμόρφωσης από αφυρτίλο χυτοσίδηρο

ΚΩΔΙΚΟΣ	ΒΑΘΟΣ	ΠΛΑΤΟΣ ΣΥΣΦΙΞΗΣ	ΠΙΕΣΗ ΣΥΣΦΙΞΗΣ	
3057000	80mm	150mm	270kg	
3058000	80mm	200mm	270kg	
3059000	80mm	300mm	270kg	

**Σφιγκτήρας χειροτεχνίας SZ**

- Βραχίονες σύσφιξης από ειδικό χυτό υπό πίεση ψευδάργυρο
- Ράγα αντιολισθητικού προφίλ με αμφίπλευρες ραβδώσεις
- Άνω βραχίονας με σταθερή επιφάνεια για κολληήσεις

ΚΩΔΙΚΟΣ	ΒΑΘΟΣ	ΠΛΑΤΟΣ ΣΥΣΦΙΞΗΣ	ΠΙΕΣΗ ΣΥΣΦΙΞΗΣ	
3607000	50mm	100mm	120kg	
3606000	50mm	150mm	120kg	
3605000	50mm	200mm	120kg	

Σφιγκτήρες ακμών KS 24 (σετ 2 τεμ.)

MADE IN EU

- Για την τοποθέτηση λωρίδων ή καπιλαμάδων για τη σύσφιξη σημείων σε μια επιφάνεια π.χ. προφίλ πόρτας ντουλαπιού
- Συμβατοί με όλους τους σφιγκτήρες ράβδου (σκανδάλης ή κοχλία) με μέγιστο μήκος λάμας 8x30mm
- Επεκτείνει το εύρος εφαρμογής των σφιγκτήρων ράβδων

ΚΩΔΙΚΟΣ	ΠΛΑΤΟΣ ΣΥΣΦΙΞΗΣ	ΠΙΕΣΗ ΣΥΣΦΙΞΗΣ	ΤΕΜ.	
3037000	24mm	30kg	2	

Πολυχρηστικός σφιγκτήρας

- Για ευέλικτη γρήγορη σύσφιξη
- Για χρήση σαν σφιγκτήρας γωνιακών ενώσεων 90°, οδηγός κοπής για λοξοτομές 45° και μέγιστη πάγκου εργασίας
- Σαν βοηθητικό εξάρτημα συναρμολόγησης για την ευθυγράμμιση και σύσφιξη τεμαχίων για κάρφωμα, βιδώμα ή κόλληση

ΚΩΔΙΚΟΣ	ΠΛΑΤΟΣ ΣΙΑΓΟΝΑΣ	ΥΨΟΣ ΣΙΑΓΟΝΑΣ	ΠΛΑΤΟΣ ΣΥΣΦΙΞΗΣ	
3415000	75mm	29mm	65mm	



Σφιγκτήρας EHZ Pro 100 One-hand

- Ισχυρός επαγγελματικός σφιγκτήρας
- Πρακτική, γρήγορη και ασφαλής σύσφιξη με το ένα χέρι
- Στιβαρή κατασκευή και ισχυρή πίεση σύσφιξης
- Απλός χειρισμός και ασφαλές κλείσιμο λόγω της εργονομικής λαβής με αντισιδητική επιφάνεια
- Εύκολη λειτουργία επαναφοράς με το πάτημα ενός διακόπτη
- Μεγάλες αιαγώνες σύσφιξης για ισοδύναμη κατανομή της πίεσης
- Υψηλής ποιότητας ράγα για ισχυρή σύσφιξη

ΚΩΔΙΚΟΣ	ΒΑΘΟΣ	ΠΛΑΤΟΣ	ΕΠΕΚΤΑΣΗ	ΠΙΕΣΗ ΣΥΣΦΙΓΞΗΣ
3030000	100mm	150mm	210-410mm	120kg
3031000	100mm	300mm	210-560mm	120kg
3032000	100mm	450mm	210-710mm	120kg
3033000	100mm	700mm	210-960mm	120kg
3034000	100mm	915mm	210-1175mm	120kg



MADE IN EU



Σφιγκτήρας EHZ Easy One-hand

- Εξαιρετικά απλή χρήση των λειτουργιών σύσφιξης και αποδέμμευσης
- Δύναμη σύσφιξης έως 90 kg
- Εργονομική λαβή βέλτιστης σχεδίασης για άνετο χειρισμό
- Κατασκευή από σκληρυμένο χάλυβα και πλαστικό με ενίσχυση υαλονημάτων

ΚΩΔΙΚΟΣ	ΒΑΘΟΣ	ΠΛΑΤΟΣ	ΕΠΕΚΤΑΣΗ	ΠΙΕΣΗ ΣΥΣΦΙΓΞΗΣ
3020000	75mm	150mm	180-390mm	90kg
3021000	75mm	300mm	180-540mm	90kg
3023000	75mm	500mm	180-740mm	90kg



MADE IN EU



Σφιγκτήρας EHZ Miniature One-hand (σετ 2 τεμ.)

- Συγκεντρώνει όλα τα τεχνικά πλεονεκτήματα των αντίστοιχων σφιγκτήρων μεγαλύτερου μεγέθους
- Για τη γρήγορη και με ακρίβεια σύσφιξη μικρών τεμαχίων εργασίας π.χ. στη δημιουργία μοντέλων

ΚΩΔΙΚΟΣ	ΒΑΘΟΣ	ΠΛΑΤΟΣ	ΕΥΡΟΣ ΕΚΤΑΣΗΣ	ΠΙΕΣΗ ΣΥΣΦΙΓΞΗΣ
3455100	40mm	110mm	100-210mm	30kg



MADE IN EU



Σφιγκτήρας πάγκου EHZ Pro 65-150-W

- Για τη στερέωση τεμαχίων στους πάγκους εργασίας
- Δυνατότητα χρήσης και έως κανονικός σφιγκτήρας σκανδάλης



ΚΩΔΙΚΟΣ	ΟΠΕΣ ΠΑΓΚΟΥ	ΠΛΑΤΟΣ	ΠΙΕΣΗ ΣΥΣΦΙΓΞΗΣ
3036000	20mm	120mm	90kg



MADE IN EU



Σύνδεσμος Pro/Easy One-hand

- Για τον συνδυασμό δύο σφιγκτήρων χρήσης ενός χεριού (Pro κωδ.: 3030000, 3031000, 3032000, 3033000, 3034000 ή Easy κωδ.: 3020000, 3021000, 3023000)
- Παρέχει δυνατότητα ανοίγματος έως 200cm
- Ιδανικό για τη συγκόλληση επιπλών



ΚΩΔΙΚΟΣ	ΠΛΑΤΟΣ ΣΥΣΦΙΓΞΗΣ
3038000	max 200cm

Ιμάντας σύσφιξης πλασιών με κασάνια



- Για χρήση ως σφιγκτήρας πλασιών ή ιμάντας πρόσδεσης

ΚΩΔΙΚΟΣ	ΜΗΚΟΣ ΙΜΑΝΤΑ	ΠΛΑΤΟΣ ΙΜΑΝΤΑ	ΠΙΕΣΗ ΣΥΣΦΙΓΞΗΣ
3441000	4m	25mm	180kg

Ιμάντες πρόσδεσης με σφιγκτήρα ελατηρίου (σετ 2 τεμ.)



- Κατάλληλοι για πρόσδεση και σύσφιξη

ΚΩΔΙΚΟΣ	ΜΗΚΟΣ ΙΜΑΝΤΑ	ΠΛΑΤΟΣ ΙΜΑΝΤΑ	ΠΙΕΣΗ ΣΥΣΦΙΓΞΗΣ	ΤΕΜ.
3421000	4m	25mm	120kg	2

Ιμάντας πρόσδεσης με κασάνια

- Διαρκής ποιοτικός έλεγχος για ασφάλεια χωρίς συμβιβασμούς
- Σύμφωνο με DIN EN 12195-2:2001-02

ΚΩΔΙΚΟΣ	ΜΗΚΟΣ ΙΜΑΝΤΑ	ΠΛΑΤΟΣ ΙΜΑΝΤΑ	ΠΙΕΣΗ ΣΥΣΦΙΓΞΗΣ
3418000	4m	25mm	180kg

Ιμάντας πρόσδεσης με κασάνια & άγγιστρα

- Σύμφωνο με DIN EN 12195-2:2001-02

ΚΩΔΙΚΟΣ	ΜΗΚΟΣ ΙΜΑΝΤΑ	ΠΛΑΤΟΣ ΙΜΑΝΤΑ	ΠΙΕΣΗ ΣΥΣΦΙΓΞΗΣ
3442000	4m	25mm	180kg

Ελαστικοί ιμάντες με άγγιστρα (σετ 2 τεμ.)

- Πλαστικό άγγιστρα με μεταλλικό πυρήνα

ΚΩΔΙΚΟΣ	ΜΗΚΟΣ ΙΜΑΝΤΑ	Ø ΔΙΑΜ.	ΤΕΜ.
3292000	1m	10mm	2

Καπέλο με εσωτερικό προστατευτικό περικάλυμμα

- Προστατεύει από χτυπήματα και εκδορές



Για χρήση σε εφαρμογές στις οποίες δεν απαιτείται η χρήση κράνους



ΚΩΔΙΚΟΣ	ΠΡΟΔΙΑΓΡΑΦΕΣ
4858000	DIN EN 812:2012

Οδηγός για κρυφές συνδέσεις με ξυλόβιδες (σετ)



MADE IN EU



Σε πρακτική θήκη φύλαξης από υψηλής ποιότητας πλαστικό!



- Σε 3 απλά βήματα μπορείτε να συνδέσετε τα τεμάχια εργασίας σας με ταχύτητα, ακρίβεια και σταθερότητα
- Διορθώσεις ακριβείας πάνω στα τεμάχια εργασίας
- Γωνιακές συνδέσεις
- Ενώσεις σχήματος "T"
- Συνδέσεις από άκρη σε άκρη
- Συνδέσεις υπό γωνία
- Μέτρηση πάχους επιφανείας με τον ενσωματωμένο κανόνα
- Προρυθμισμένο για όλες τις κανονικές επιφάνειες πάχους (min 12mm)

Περιλαμβάνονται:

- Οδηγός για ξυλόβιδες κρυφής σύνδεσης
- Τρυπάνι HSS Ø9.5mm, 180mm
- Οδηγός βάθους Ø9.5mm
- Εξάγωνο κλειδί SW 3
- Μύτη Pozidriv PZ2, 150mm
- 10 τάπες κάλυψης για οπές από ξύλο οξιάς
- 10 ξυλόβιδες Ø4x25mm
- 10 ξυλόβιδες Ø4x30mm
- 10 ξυλόβιδες Ø4x40mm
- 10 ξυλόβιδες Ø4x60mm
- Πλαστική θήκη μεταφοράς

ΚΩΔΙΚΟΣ

ΠΕΡΙΓΡΑΦΗ

4642000

Οδηγός για κρυφές συνδέσεις με ξυλόβιδες (σετ)



Οδηγός για συνδέσεις με καβίλιες (σετ)



Σε πρακτική θήκη φύλαξης από υψηλής ποιότητας πλαστικό!

- Για συνδέσεις με καβίλιες Ø6/8/10mm
- Για ακριβείς και σταθερές συνδέσεις
- Για όλες τις κοινές συνδέσεις με καβίλιες: γωνιακές συνδέσεις, συνδέσεις σχήματος "T", αντικριστές συνδέσεις

Περιλαμβάνονται:

- Οδηγός για συνδέσεις με καβίλιες
- 3 τρυπάνια Ø6/8/10mm
- 3 στοπ βάθους Ø6/8/10mm
- 6 τάπες μαρκαρίσματος Ø6/8/10mmx2 τεμ.
- 26 καβίλιες Ø6x30mm
- 22 καβίλιες Ø8x40mm
- 16 καβίλιες Ø10x40mm
- 1 ξυλόκολλη 20ml
- Πλαστική θήκη μεταφοράς

ΚΩΔΙΚΟΣ

ΠΕΡΙΓΡΑΦΗ

4645000

Οδηγός για συνδέσεις με καβίλιες (σετ)



Καλύμματα οπών κρυφών συνδέσεων (σετ 12 τεμ.)



MADE IN EU



- Από αποξηραμένο ξύλο οξιάς



Για χρήση με το σετ οδηγού κρυφών ενώσεων (κωδ. 4642000)

ΚΩΔΙΚΟΣ

Ø ΔΙΑΜΕΤΡΟΣ

ΜΗΚΟΣ

ΤΕΜ.

2928000

Ø9.3mm

46mm

12



Τρυπάνι HSS 9.5mm & στοπ βάθους

- Κατασκευή από ταχυχάλυβα (HSS)

Για χρήση με το σετ οδηγού κρυφών ενώσεων (κωδ. 4642000)



ΚΩΔΙΚΟΣ

Ø ΔΙΑΜΕΤΡΟΣ

ΜΗΚΟΣ

ΤΕΜ.

2933000

Ø9.5mm

180mm

3



Οδηγός για συνδέσεις με καβίλιες



MADE IN EU



- Για γρήγορες συνδέσεις όλων των τύπων (γωνιακές, αντικριστές, κατά μήκος)
- Για καβίλιες όλων των τύπων
- Για καβίλιες Ø6/8/10mm
- Για ξύλο πάχους 12-30mm



ΚΩΔΙΚΟΣ

ΠΕΡΙΓΡΑΦΗ

4640000

Οδηγός για συνδέσεις με καβίλιες





Καβίλιες οξιάς

- Αποξηραμένο ξύλο οξιάς



MADE IN EU

ΚΩΔΙΚΟΣ	Ø	ΜΗΚΟΣ	ΤΕΜ.
2906000	Ø6	30mm	50
2905000	Ø6	30mm	200
2908000	Ø8	40mm	40
2907000	Ø8	40mm	150
2910000	Ø10	40mm	30
2909000	Ø10	40mm	120



Τάπες μαρκαρίσματος

- Για ακριβές μαρκάρισμα της οπής της καβίλιος



MADE IN EU

ΚΩΔΙΚΟΣ	Ø	ΠΑΧΟΣ ΞΥΛΟΥ	ΤΕΜ.
2911000	Ø6	12-14mm	4
2912000	Ø8	15-18mm	4
2913000	Ø10	19-30mm	4



Καβίλιες οξιάς τύπου "μπισκότο"

- Από ξύλο οξιάς συμπιεσμένο υπό υψηλή πίεση



ΚΩΔΙΚΟΣ	№	ΔΙΑΣΤΑΣΕΙΣ	ΤΕΜ.
2921000	№ 0	45x15x4mm	50
2922000	№ 10	55x19x4mm	50
2923000	№ 20	61x23x4mm	50

Σετ με καβίλιες οξιάς, τάπες μαρκαρίσματος, τρυπάνι & στοπ βάθους



- Για συνδέσεις με καβίλιες
- Για χρήση σε ξύλο, κόντρα πλακέ, μοριοσανίδες
- Τάπες για ακριβές μαρκάρισμα της οπής
- Αιχμηρό τρυπάνι ακριβείας με σκίδα κεντραρίσματος
- Ρύθμιση του βάθους διάτρησης

ΚΩΔΙΚΟΣ	Ø	ΠΕΡΙΕΧΟΜΕΝΑ ΣΕΤ
2916000	Ø6	25 καβίλιες, 4 τάπες, τρυπάνι, στοπ
2917000	Ø8	22 καβίλιες, 4 τάπες, τρυπάνι, στοπ
2918000	Ø10	19 καβίλιες, 4 τάπες, τρυπάνι, στοπ



Σετ με 2 σφιγκτήρες για σύσφιξη, διάτρηση & σύνδεση με καβίλιες

- Δεν χρειάζεται μέτρηση και μαρκάρισμα
- Για χρήση με καβίλιες Ø6, 8, 10mm
- Για ξύλο πάχους 12-30mm
- Για όλους τους τύπους συνδέσεων



- Περιλαμβάνονται:
2 σφιγκτήρες, 40 καβίλιες Ø8mm, τρυπάνι Ø8mm, στοπ διάτρησης

ΚΩΔΙΚΟΣ	ΠΕΡΙΕΧΟΜΕΝΑ ΣΕΤ
3750000	Σετ σφιγκτήρες, 40 καβίλιες, 1 τρυπάνι, στοπ



Στοπ βάθους για τρυπάνια ξύλου (σετ 3 τεμ.)

- Εύκολη τοποθέτηση στο τρυπάνι
- Ακριβής ρύθμιση του βάθους διάτρησης της οπής



ΚΩΔΙΚΟΣ	ΠΕΡΙΕΧΟΜΕΝΑ ΣΕΤ	ΤΕΜ.
2751000	6/8/10mm	3



Στοπ βάθους για τρυπάνια ξύλου (σετ 3 τεμ.)

- Ακριβής ρύθμιση του βάθους διάτρησης της οπής
- Νέα σχεδίαση για εύκολη, ασφαλή και σταθερή τοποθέτηση χωρίς κλίση πάνω στο τρυπάνι
- Κατασκευή από χυτοπρεσαριστό ψευδάργυρο



ΚΩΔΙΚΟΣ	ΠΕΡΙΕΧΟΜΕΝΑ ΣΕΤ	ΤΕΜ.
2755000	3 στοπ 6/8/10mm, 1 κλειδί Allen A/F 3	3

Οδηγός για συνδέσεις με καβίλιες

- Για τη διάτρηση οπών συνδέσεων με καβίλιες, σειρές οπών για ράφια σε τσιμεντοπέδι και οπών για μεντεσέδες και εξαρτήματα για την κατασκευή επίπλων
- Για τη διάτρηση επιφανειών μήκους έως 600 mm σε μία θέση συγκράτησης και πάχους 12-40 mm
- Εναλλάξιμοι δακτύλιοι διάτρησης Ø5/6/8/10mm
- Τυποποιημένο βήμα διάτρησης διαμέτρου Ø32mm



MADE IN EU



ΚΩΔΙΚΟΣ	ΠΕΡΙΓΡΑΦΗ
4650000	Οδηγός για συνδέσεις με καβίλιες



Κόφτης φύλλων Βινυλίου & laminate VLC 800



Κόφτης φύλλων laminate LC 600



- Για τη γρήγορη και ασφαλή κοπή όλων των τύπων φύλλων δαπέδου laminate (περιλαμβ. με ενσωματωμένη ηχομόνωση) πάχους έως 11mm και πλάτους έως 465mm
- Για χρήση με αυτοκόλλητα και κουμπωτά πάνελ και πλακίδια βινυλίου πάχους έως 6mm και πλάτους έως 465mm
- Ρυθμιζόμενο διάκενο κοπής για την κοπή εύκαμπτου βινυλίου πάχους 2-4mm
- Πρακτικός παράλληλος οδηγός για κοπή πλακιδίων πλάτους 55 mm και δυνατότητα τοποθέτησης αριστερά ή δεξιά
- Ακριβής κοπή 90° με μηχανισμό στοπ και δυνατότητα γωνιακής κοπής 0°-180°
- Ελαφριά και στιβαρή κατασκευή από αλουμίνιο

ΚΩΔΙΚΟΣ	ΤΥΠΟΣ
6939000	VLC 800

- Κατάλληλος για χρήση με όλους τους κοινούς τύπους φύλλων δαπέδου laminate (περιλαμβ. με ενσωματωμένη ηχομόνωση) πάχους έως 11mm και πλάτους έως 465mm
- Ακριβής κοπή 90° με μηχανισμό στοπ και δυνατότητα γωνιακής κοπής 0°-180°
- Ελαφριά και στιβαρή κατασκευή από αλουμίνιο

ΚΩΔΙΚΟΣ	ΤΥΠΟΣ
6937000	LC 600

Οδηγός αντιγραφής περιγράμματος δαπέδου laminate



MADE IN EU

- Για μέτρηση ακριβείας στην τοποθέτηση της τελευταίας σειράς laminate
- Ενσωματωμένος τροχιακός οδήγησης για την αποτύπωση με ακρίβεια του περιγράμματος τούχου σε σανίδα laminate πλάτους έως 235 mm
- Πολύ πλατιά γάρα για την ασφαλή στήριξη της σανίδας laminate
- Υποστηριζόμενη καθοδήγηση ακίδας για ευκριβείς γραμμές

ΚΩΔΙΚΟΣ	ΠΛΑΤΟΣ ΣΑΝΙΔΑΣ
6952000	max 235mm



Πριόνι, 300mm

- Σκληρυμένος χάλυβας HCS
- Μήκος λάμας: 300mm
- Απόσταση δοντιών: 1.7mm
- Δυνατότητα κοπής: max 73mm

ΚΩΔΙΚΟΣ	ΔΙΑΣΤΑΣΕΙΣ
6950000	410x95x45mm

Γωνιόμετρο & φαλτσοκούτι laminate 2-σε-1



MADE IN EU

- Λειτουργία 2-σε-1: γωνιόμετρο και φαλτσοκούτι
- Για τη μέτρηση και την αφαίρεση γωνιών 85°-180°
- Αυτόματη μεταφορά της σωστής γωνίας στο πριόνι χάρη στους ενσωματωμένους πίρους οδήγησης για το πριόνι χειρός
- Εύχρηστη μέτρηση και μεταφορά των γωνιών του χώρου χωρίς περιθώριους υπολογισμούς

ΚΩΔΙΚΟΣ	ΔΙΑΣΤ. ΣΟΒΑΤΕΠΙ
6948000	(Υ)70x(Π)30mm

Οδηγός σχεδίασης περιγράμματος



- Το εργαλείο περιγράμματος επιτρέπει την απλή σάρωση της γραμμής κοπής και τη μεταφορά της στο υλικό προς τοποθέτηση
- Ιδανικό για ορθή τοποθέτηση του δαπέδου laminate π.χ. γύρω από τις σωληνώσεις του καθοριζέφρ

ΚΩΔΙΚΟΣ	ΔΙΑΣΤ. ΠΕΡΙΓΡΑΜΜΑΤΟΣ
6949000	(Π)130x(Β)30mm

Πριόνι "ισαπωνικού" τύπου, 240mm



- Λεπτή, εύκαμπτη, ανοξείδω-
- Μήκος οδόντων: 240mm
- Δόντωση: 17 TPI/8 TPI

ΚΩΔΙΚΟΣ	ΔΙΑΣΤΑΣΕΙΣ
6951000	570x80mm

Σφήνες απόστασης (σετ 40 τεμ.)



- Για τη διατήρηση της απόστασης από τον τοίχο (αρμόι διαστολής)
- Αποτρέπουν την ολίσθηση των φύλλων κατά την τοποθέτηση
- Κατασκευασμένες από πλαστικό υλικό

MADE IN EU

ΚΩΔΙΚΟΣ	ΔΙΑΣΤΑΣΕΙΣ	ΤΕΜ.
6930000	77x30mm	40

Μοχλός laminate

- Διαστάσεις: 310x15x25mm

ΚΩΔΙΚΟΣ
6927000

Τάκος κρούσης

- Διαστ.: 300x27x50mm

ΚΩΔΙΚΟΣ
6929000

Σετ τοποθέτησης φύλλων laminate

- Βασικό σετ εξοπλισμού τοποθέτησης φύλλων laminate σε ελκυστική τιμή

- Περιλαμβάνονται:
 - 1 μοχλός laminate
 - 1 τάκος κρούσης
 - 20 σφήνες απόστασης

ΚΩΔΙΚΟΣ	ΠΕΡΙΓΡΑΦΗ	ΤΕΜ.
6931000	Σετ laminate	22

Γωνία μέτρησης & αντιγραφής λοξοτομής



- Για τη μέτρηση της γωνίας του τοίχου (30° έως 180°) και προσαρμογή της γωνίας του φαλτσοπρίονου
- Αυτόματος διχοτόμος της γωνίας για σωστή φαλτσοκοπή, και εύκολη εργασία χωρίς λάθη
- Διαθέτει τηλεσκοπικά σκέλη για εξωτερικές γωνίες, αναδιπλούμενο στοπ για εύκολο μαρκάρισμα του τεμαχίου και μαγνήτες για εύκολη και ασφαλή προσαρμογή στο πρίονι

ΚΩΔΙΚΟΣ	ΓΩΝΙΑ
6957000	(min-max) 30°-180°

Μετρητής γωνίας λοξοτομής



- Βοηθάει στη μέτρηση της γωνίας του τοίχου και καθορίζει τη γωνία κοπής
- Αυτόματη απεικόνιση της γωνίας κοπής για ακριβή ρύθμιση του φαλτσοπρίονου και ορισμού της κατάλληλης γωνίας κοπής
- Ενσωματωμένο στοπ για εύκολη ρύθμιση της γωνίας
- Μαγνήτης για εύκολη και ασφαλή προσαρμογή στο πρίονι

ΚΩΔΙΚΟΣ	ΓΩΝΙΑ	ΔΙΑΣΤΑΣΕΙΣ
6921000	30°-180°	345x70x50mm

Γωνία ρυθμιζόμενη (στέλλα) με λειτουργία μαρκαρίσματος



- Πρακτική βοήθεια στην τοποθέτηση διαπένων και την κατασκευή επίπλων
- Για τη μεταφορά γωνίας και για χρήση σαν μέτρο μαρκαρίσματος
- Αναδιπλώνση στοπ για την τοποθέτηση στο τεμάχιο εργασίας για εύκολο μαρκάρισμα γωνιών και παράλληλων γραμμών
- Κλίμακα στον κινητό βραχίονα για μαρκάρισμα

ΚΩΔΙΚΟΣ	ΔΙΑΣΤΑΣΕΙΣ
6958000	330x148x35mm

Γωνίες γενικής χρήσης 300/500mm με μεταβλητή πατούρα



- Για μέτρηση, σημάδεμα και σχεδίαση
- Αναλλοίωτος οδηγός στοπ για εργασία με ακρίβεια στις ακμές και στις επιφάνειες και των δύο πλευρών του τεμαχίου εργασίας

ΚΩΔΙΚΟΣ	ΣΚΕΛΗ (ΕΥΡΟΣ)
5205000	200x300mm
5206000	280x500mm

Φαλτσογωνιά μέτρησης τριών διαστάσεων 3D



- Για χρήση σε ξύλινους δοκούς, σωλήνες κ.α.
- Λειτουργία μαρκαρίσματος μέτρησης για παράλληλες ευθείες
- Ενσωματωμένος οδηγός διάτρησης για τον καθορισμό της διαμέτρου τρυπανιού
- Ορθογώνια γεωμετρία για μαρκαρίσματα ακριβείας τριών διαστάσεων
- Κλίμακα για τη μέτρηση και τη σχεδίαση γωνιών 0°-90°

ΚΩΔΙΚΟΣ	ΔΙΑΣΤΑΣΕΙΣ
5208000	212x62x74mm

Σημαδευτήρι τύπου “στυλό”

- Για μαρκάρισμα σε κάλυβα, πλακάκια, πέτρα, γυαλί
- Στέλεχος από κάλυβα και μύτη από καρβίδιο του βοθφραμίου

ΚΩΔΙΚΟΣ	ΜΗΚΟΣ
7985010	150mm

Αιθάδι για σπαστό μέτρο



MADE IN EU



- Επιτρέπει τη χρήση με την αρχή λειτουργίας ενός αιθαδιού
- Για την οριζόντια ή κάθετη ευθυγράμμιση με τη χρήση πτυσσόμενου ξύλινου μέτρου

ΚΩΔΙΚΟΣ	ΠΕΡΙΓΡΑΦΗ
5222000	Αιθάδι για σπαστό μέτρο

Εργαλείο μαρκαρίσματος για σπαστό μέτρο



MADE IN EU



- Για τη χάραξη και το μαρκάρισμα τεμαχίων με τη χρήση πτυσσόμενου ξύλινου μέτρου
- Γεωμετρία για εφαρμογή με όλα τα κοινά πασέτα

ΚΩΔΙΚΟΣ	ΠΕΡΙΓΡΑΦΗ
5221000	Εργαλείο μαρκαρίσματος

Προσαρμογέας εσωτερικών διαστάσεων για σπαστό μέτρο



MADE IN EU

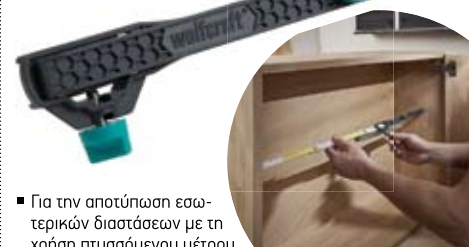

- Για την αποτύπωση εσωτερικών διαστάσεων με τη χρήση πτυσσόμενου μέτρου

ΚΩΔΙΚΟΣ	ΠΕΡΙΓΡΑΦΗ
5223000	Προσαρμογέας για μέτρο

Αιθάδι για οπές



- Για τον ορισμό της θέσης των οπών για ριζές σε τοιχοποιία ξηράς δόμησης π.χ. τοιχοποιία από γυψοσανίδες
- Για όλους τους κοινούς συνδυασμούς ρευματοδοτών
- Οριζόντιο και κάθετο αιθάδι για τοποθέτηση με ακρίβεια
- Ακριβές μαρκάρισμα των τυποποιημένων διαστημάτων τοποθέτησης (57, 71 και 91 mm)
- Ενσωματωμένη κλίμακα για τη μέτρηση των αποστάσεων

ΚΩΔΙΚΟΣ	ΔΙΑΣΤΑΣΕΙΣ
4050000	50x185x15mm



Κόφτης γυψοσανίδων με ράγα/ προέκταση ράγας



- Για χάραξη, σπάσιμο και κοπή γυψοσανίδων με μία κίνηση
- Περιορίζει την επαναλαμβανόμενη μετακίνηση και περιστροφή των γυψοσανίδων
- Για ακριβείς, ευθύγραμμες ακμές κοπής
- εύκολος χειρισμός χάρη στην εργονομική θέση της λαβής
- εύκολη αντικατάσταση μαχαιριού

Περιλαμβάνονται: 1 τραπεζοειδής λάμα 52/0.50mm 1 αγγιστροειδής λάμα 51/0.50mm

ΚΩΔΙΚΟΣ	ΠΕΡΙΓΡΑΦΗ	ΜΗΚΟΣ ΚΟΠΗΣ
4014000	Κόφτης γυψοσανίδων με ράγα	max 90cm
4019000	Προέκταση ράγας	max 190cm

Οδηγός "Ταφ" με παράλληλο κόφτη



- Βοήθημα κοπής και μαρκαρίσματος για ακριβείς γωνιακές και παράλληλες κοπές γυψοσανίδων
- Αντικαθιστά τους πολύπλοκους υπολογισμούς και τη μεταφορά γωνιών και διαστάσεων
- Ακριβείς γωνιακές κοπές των αρμών, ελαχιστοποιούν τις εργασίες στοκαρίσματος και λείανσης
- Ανθεκτική στη διάβρωση επιφάνεια από ανοδιωμένο αλουμίνιο για μεγάλη διάρκεια ζωής

Περιλαμβάνονται: 1 τραπεζοειδής λάμα 52/0.50mm 1 αγγιστροειδής λάμα 51/0.50mm

ΚΩΔΙΚΟΣ	ΜΗΚΟΣ ΚΟΠΗΣ
4008000	100cm

Σπάτουλα inox για γυψοσανίδα με ενσωματωμένη μύτη

- Εύκαμπτη μεταλλική λάμα
- Ενσωματωμένη μύτη PH2
- Εργονομική λαβή 2 υλικών για άνετη και ασφαλή εργασία



ΚΩΔΙΚΟΣ	ΠΛΑΤΟΣ ΛΑΜΑΣ	ΜΥΤΗ
4047000	150mm	PH2

Λεπίδες ανταλλακτικές (σετ 5 τεμ.)

ΓΙΑ ΧΡΗΣΗ ΜΕ ΤΟΥΣ ΚΩΔ.:
4008000, 4009000
4014000

- Από ανοξείδωτο χάλυβα ταχείας κοπής (HCS)
- Σε πρακτική θήκη φύλαξης

ΚΩΔΙΚΟΣ	ΜΗΚΟΣ/ΠΛΑΧΟΣ	ΤΕΜ.
4185000	52mm/0.5mm	5

Πλάνη ακμών τριπλής λεπίδας

MADE IN EU

Περιλαμβάν. 3 τραπεζοειδείς λεπίδες, 52/0.50mm

- Για τέλεια διοστατημένες μετωπικές ακμές σε γωνία 35°
- Για καθαρές μεταβάσεις ανάμεσα σε δύο γυψοσανίδες

ΚΩΔΙΚΟΣ	ΠΛΑΧΟΣ ΠΛΑΚΑΣ	ΓΩΝΙΑ
4009000	9.5/12.5mm	35°

Μοχλός ανύψωσης

MADE IN EU

Περιλαμβάνεται 1 μύτη Philips PH 2

- Για την ανασήκωση και μετακίνηση των γυψοσανίδων
- Με ενσωματωμένο άγκιστρο

ΚΩΔΙΚΟΣ	ΔΙΑΣΤΑΣΕΙΣ
4045000	215x75x65mm

Πριόνι γυψοσανίδας



- Επαγωγική σκλήρυνση οδόντων για μεγάλη διάρκεια ζωής
- Ακονισμένη αιχμή λεπίδας
- Λαβή 2 υλικών για ασφαλές κράτημα

ΚΩΔΙΚΟΣ	ΔΙΑΣΤΑΣΕΙΣ
4033000	45x318x30mm

Εργαλείο κοπής γυψοσανίδας



- Για την κοπή εσοχών και ελεύθερων σχημάτων σε φύλλα γυψοσανίδας
- Δυνατότητα κοπής μικρής ακτίνας
- Λαβή δύο υλικών για εύκολη χρήση

ΚΩΔΙΚΟΣ	ΜΗΚΟΣ ΕΡΓΑΣΙΑΣ	ΜΗΚΟΣ	ΔΙΑΜΕΤΡΟΣ
4031000	175cm	275cm	Ø5mm

Πένσα σύνδεσης προφίλ



- Γρήγορες και εύκολες συνδέσεις χαλύβδινων προφίλ διατομής "C" και "U"
- Βέλτιστη μόχλευση με ελάχιστη προσπάθεια

ΚΩΔΙΚΟΣ	ΜΕΓΙΣΤΟ ΠΑΧΟΣ ΠΡΟΦΙΛ	ΔΙΑΣΤΑΣΕΙΣ
4029000	2x0.6mm	95x270x36mm

Αντάπτορας 1/4" με στοπ



- Πρωτοποριακό κάλυμμα για άμεση οπτική επαφή με τη μύτη και τη βίδα
- Ρυθμιζόμενο βάθος βιδώματος
- Με μαγνήτη και στοπ βάθους

ΚΩΔΙΚΟΣ	ΣΤΕΛΕΧΟΣ	ΜΗΚΟΣ
4055000	Εξάγωνο 1/4" (6.35mm)	65mm

Βέργα στήριξης τηλεσκοπική



- Απαραίτητο για μεγάλες επιφάνειες και εργασίες τοποθέτησης από ένα μόνο άτομο σε ταβάνια και επικλινείς περιοχές
- Ταχυρύθμιση στον εσωτερικό σωλήνα και τελική προσαρμογή με πνευματικό μηχανισμό
- Τηλεσκοπική ανάπτυξη από 1.6 έως 2.9m

Ύψος	1.6-2.9m
Φορτίο (μέγ.)	30kg

Πιστόλι για φύσιγγες MG 100



- Για χρήση με όλες τις φύσιγγες σιλικόνες, ακρυλικού 310ml
- Δύναμη πίεσης 130kg για εύκολη εφαρμογή σιλικόνες και ακρυλικού
- Αυτόματη λειτουργία διακοπής εκροής του σφραγιστικού/στεγανωτικού υλικού μετά την απελευθέρωση της σκανδάλης για καθαρό αποτέλεσμα
- Κατά το ήμισυ ανοιχτό κέλυφος για εύκολη αντικατάσταση της φύσιγγας

ΚΩΔΙΚΟΣ	ΠΙΕΣΗ	ΔΙΑΣΤΑΣΕΙΣ	ΒΑΡΟΣ
4351000	130kg	350x175x65mm	0.3kg

Πιστόλι για φύσιγγες MG 200



- Για χρήση με όλες τις φύσιγγες σιλικόνες, ακρυλικού 310ml
- Δύναμη πίεσης 130kg για εύκολη εφαρμογή σιλικόνες και ακρυλικού
- Αυτόματη λειτουργία διακοπής εκροής του σφραγιστικού/στεγανωτικού υλικού μετά την απελευθέρωση της σκανδάλης για καθαρό αποτέλεσμα
- Κατά το ήμισυ ανοιχτό κέλυφος για εύκολη αντικατάσταση της φύσιγγας
- Δυνατότητα περιστροφής για την επιλογή της ιδανικής γωνίας εργασίας

ΚΩΔΙΚΟΣ	ΠΙΕΣΗ	ΔΙΑΣΤΑΣΕΙΣ	ΒΑΡΟΣ
4352000	130kg	350x175x65mm	0.366kg

Πιστόλι για φύσιγγες MG 400 Ergo



- Δυνατό και ευέλικτο πιστόλι για χρήση με όλες τις φύσιγγες 310ml
- Δύναμη πίεσης 180kg για εφαρμογή σιλικόνες, ακρυλικού, κόλλης
- Περιστροφή 360° για την επιλογή της ιδανικής γωνίας εργασίας
- Αυτόματη λειτουργία διακοπής εκροής του υλικού μετά την απελευθέρωση της σκανδάλης για καθαρό αποτέλεσμα
- Κατά το ήμισυ ανοιχτό κέλυφος για εύκολη αντικατάσταση της φύσιγγας

ΚΩΔΙΚΟΣ	ΠΙΕΣΗ	ΔΙΑΣΤΑΣΕΙΣ	ΒΑΡΟΣ
4354000	180kg	387x171x64mm	-

Πιστόλι για φύσιγγες MG 600 Pro



- Επαγγελματικό πιστόλι με κορυφαία μετάδοση ισχύος
- Για χρήση με σιλικόνες, ακρυλικό, κόλλα, ειδικά στεγανωτικά και σφραγιστικά υλικά, χημικά κατασκευαστικά και ασφαλιστικά υλικά
- Δύναμη πίεσης 280kg για επαγγελματική εφαρμογή ακόμη και των πλέον παχύρευστων σφραγιστικών και ασφαλιστικών υλικών
- Κατά το ήμισυ ανοιχτό κέλυφος για εύκολη αντικατάσταση της φύσιγγας

ΚΩΔΙΚΟΣ	ΠΙΕΣΗ	ΔΙΑΣΤΑΣΕΙΣ	ΒΑΡΟΣ
4356000	280kg	391x181x72mm	0.785kg

Γωνιακά ακροφύσια για φύσιγγα



- Για χρήση με όλες τις πλαστικές φύσιγγες 280, 290, 300, 310 ml (χονδρό σπείρωμα)
- Περιστρεφόμενο σε γωνία από 0-90° για εργασία σε σημεία με δύσκολη πρόσβαση

ΚΩΔΙΚΟΣ	ΓΩΝΙΑ ΕΦΑΡΜΟΓΗΣ	ΤΕΜ.
4366000	0-90°	2

Σπάτουλες ομαλοποίησης αρμών SP 100 (σετ 4 τεμ.)



- Για σιλικόνες, ακρυλικά
- Για δημιουργία καθαρών, λείων, ομαλών αρμών γωνίες και ακτίνες προφίλ
- Για δημιουργία καθαρών, λείων, ομαλών αρμών
- Εύκολα στο καθαρίσμα

ΚΩΔΙΚΟΣ	ΠΡΟΦΙΛ ΑΚΜΗΣ 45°/ΣΤΡΟΓΓΥΛΟ ΠΡΟΦΙΛ	ΤΕΜ.
4369000	6, 8, 10, 12, 15mm / r7, r10.5, r14.5mm	4

Σετ επιδιόρθωσης αρμών (σετ 6 τεμ.)



Περιλαμβ.: λείπιδα για απομάκρυνση παλαιών αρμών, εργαλείο για εξομάλυνση του νέου σφραγιστικού υλικού, 4 προφίλ εξομάλυνσης αρμών (στρογγυλά: Ø r7/10.5/14.5mm, γωνιακά: 5/10mm)

ΚΩΔΙΚΟΣ	ΠΕΡΙΓΡΑΦΗ	ΤΕΜ.
4364000	Σετ επισκευής αρμών (σετ 6 τεμ.)	6

Αποξεστήρας αρμών (2.5-6mm)/ ανταλλακτικές λάμες



ΚΩΔΙΚΟΣ	ΠΕΡΙΓΡΑΦΗ	ΔΙΑΣΤΑΣΕΙΣ	ΤΕΜ.
5570000	Αποξεστήρας αρμών	215x44x31mm	2
5571000	Ανταλλακτικές λάμες	50x20x2.3mm	2



Βάση δραπεάνου



- Για διάτρηση επίπεδων επιφανειών και κυλινδρικών τεμαχίων εργασίας με απόλυτη ακρίβεια
- Αυτοκώσσει στερέωσης για μέγιστη ή σφιγκτήρα
- Ενσωματωμένο ελατήριο επαναφοράς
- Τραπεζί από χυτοσίδηρο

ΤΕΧΝΙΚΑ ΧΑΡΑΚΤΗΡΙΣΤΙΚΑ	
Ύψος εργασίας (μέγιστο)	345mm
Βάθος διάτρησης	112mm
Κοιλάρο (Ø)	Euronorm Ø43mm
Τραπεζί εργασίας (διαστ.)	160x230mm

ΚΩΔΙΚΟΣ	ΔΙΑΣΤΑΣΕΙΣ
3406000	160x500x230mm 

Βάση δραπεάνου

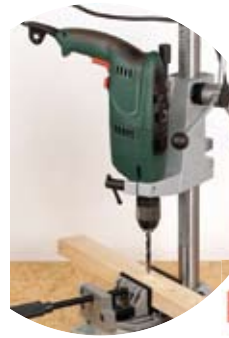

- Για διάτρηση επίπεδων επιφανειών και κυλινδρικών τεμαχίων εργασίας
- Ενσωματωμένο ελατήριο επαναφοράς
- Ρύθμιση του βάθους διάτρησης
- Τραπεζί εργασίας από χυτοσίδηρο

ΤΕΧΝΙΚΑ ΧΑΡΑΚΤΗΡΙΣΤΙΚΑ	
Ύψος εργασίας (μέγιστο)	305mm
Βάθος διάτρησης	130mm
Κοιλάρο (Ø)	Euronorm Ø43mm
Τραπεζί εργασίας (διαστ.)	203x307mm

ΚΩΔΙΚΟΣ	ΔΙΑΣΤΑΣΕΙΣ
5027000	203x570x307mm 

Βάση δραπεάνου για πάγκο



- Για σταθερή χρήση ηλεκτρικών δραπεάνων και έκκεντρων τριβείων σε οριζόντια θέση
- Δυνατότητα περιστροφής
- Κατασκευασμένη από πλαστικό υλικό

ΚΩΔΙΚΟΣ	ΠΕΡΙΣΤΡΟΦΗ	ΚΟΙΛΑΡΟ
4802000	360°	Euronorm Ø43mm 

Βάση δραπεάνου ρυθμιζόμενη για πάγκο



- Για σταθερή χρήση ηλεκτρικών δραπεάνων και έκκεντρων τριβείων σε οποιαδήποτε θέση
- Δυνατότητα περιστροφής 360° σε οριζόντια και 90° σε κάθετη θέση
- Κατασκευασμένη από χυτοπ्रेसариστό αλουμίνιο

ΚΩΔΙΚΟΣ	ΠΕΡΙΣΤΡΟΦΗ	ΚΟΙΛΑΡΟ
4800000	360°/90°	Euronorm Ø43mm 

Κινητή βάση δραπεάνου Tecmobil



- Το ιδανικό εξάρτημα για το ηλεκτρικό δράπανο
- Για διάτρηση ακρίβειας και διάνοιξη οπών σε δεδομένες γωνίες εργασίας υπό οποιαδήποτε συνθήκη εργασίας: στον τοίχο, σε ύψος, διαγώνια, σε κυλινδρικά τεμάχια εργασίας, σανίδες, διαμορφωμένα μέρη κ.α.
- Για χρήση με ηλεκτρικά δράπανα
- Με προσαρμογέα εξαγωγής σκόνης: ακριβής διάτρηση χωρίς σκόνη σε κάθε θέση
- Διπλά ανακλινώμενα σκέλη (+/-45°) με κλίμακα για διάτρηση ακριβείας
- Ρυθμιζόμενο βάθος εργασίας

- Ευθύς οδηγός για διάνοιξη οπών στη σειρά
- Πρόσθετη λαβή για την τοποθέτηση με ακρίβεια και την αποφυγή ολίσθησης κατά τη διάτρηση
- Τέσσερις οπές στη βάση για δυνατότητα σταθερής τοποθέτησης και μετατροπή σε σταθερή βάση δραπεάνου
- Εγκοπές σχήματος "V" για ασφαλή κατεργασία κυλινδρικών τεμαχίων εργασίας
- Βάση με μηχανισμό κεντραρίσματος για διάτρηση ακριβείας στο κέντρο
- Λάστιχα στη βάση για σταθερή τοποθέτηση
- Πρακτική θήκη για τρυπάνι στο εσωτερικό της λαβής

ΚΩΔΙΚΟΣ	ΚΛΙΣΗ	Ø ΚΟΙΛΑΡΟ	ΔΙΑΣΤΑΣΕΙΣ
4522000	±45°	Ø43mm/Euronorm	265x150x295mm 

Μέγγεν Simplex 60

- Σιαγόνες με οριζόντιες & κάθετες εγκοπές σχήματος "V" για τη σύσφιξη κυλινδρικών αντικειμένων
- Κατασκευασμένη από χυτοπ्रेसариστό αλουμίνιο



ΚΩΔΙΚΟΣ	ΠΛΑΤΟΣ ΣΙΑΓΟΝΑΣ	ΠΛΑΤΟΣ ΣΥΣΦΙΓΞΗΣ	ΠΙΕΣΗ ΣΥΣΦΙΓΞΗΣ
3412099	68mm	65mm	300kg 

Μέγγεν ταχείας ρύθμισης

- Με λειτουργία ταχείας προσαρμογής/απελευθέρωσης
- Χαλύβδινες σιαγόνες με εγκοπές σχήματος "V" για τη σύσφιξη κυλινδρικών αντικειμένων
- Κατασκευασμένη από φαιό χυτοσίδηρο

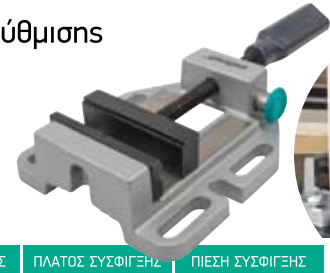

ΚΩΔΙΚΟΣ	ΠΛΑΤΟΣ ΣΙΑΓΟΝΑΣ	ΠΛΑΤΟΣ ΣΥΣΦΙΓΞΗΣ	ΠΙΕΣΗ ΣΥΣΦΙΓΞΗΣ
3423000	80mm	80mm	300kg 

Μαγνητική ράγα συγκράτησης εργαλείων

- Για την εύκολη και ασφαλή συγκράτηση μεταλλικών εργαλείων
- Κατάλληλη για κατασβίδια, σφυριά, πέννες, λίμες κ.ά.
- Πλαστικά στηρίγματα για εύκολη στερέωση στον τοίχο



ΚΩΔΙΚΟΣ	ΜΗΚΟΣ ΧΡΗΣΗΣ	ΩΦΕΛΙΜΟ ΒΑΡΟΣ
6806000	460mm	max 13kg 

Πάγκος εργασίας
Master 200



ΤΕΧΝΙΚΑ ΧΑΡΑΚΤΗΡΙΣΤΙΚΑ	
Ύψος εργασίας (ρυθμ.)	800mm
Έκταση/έκταση με σφιγκτήρες	145/365mm
Επιφάνεια εργασίας	645×300mm
Φορτίο (μέγ.)	180kg
Διαστάσεις (εκτειν.)	645×800×300-450mm
Διαστάσεις (αναδιπλ.)	645×1205×200mm

ΚΩΔΙΚΟΣ	ΠΕΡΙΓΡΑΦΗ
6177000	Master 200

Πάγκος εργασίας
Master 600



ΤΕΧΝΙΚΑ ΧΑΡΑΚΤΗΡΙΣΤΙΚΑ	
Ύψος εργασίας (ρυθμ.)	780-950mm
Έκταση/έκταση με σφιγκτήρες	115/435mm
Επιφάνεια εργασίας/Ανάκλιση	650×420mm/0-65°
Φορτίο (μέγ.)	120kg
Διαστάσεις (εκτειν.)	650×780-955×420-530mm
Διαστάσεις (αναδιπλ.)	650×1065×210mm

ΚΩΔΙΚΟΣ	ΠΕΡΙΓΡΑΦΗ
6182000	Master 600

Πάγκος εργασίας
Master 650 Ergo



ΤΕΧΝΙΚΑ ΧΑΡΑΚΤΗΡΙΣΤΙΚΑ	
Ύψος εργασίας (ρυθμ.)	780-950mm
Έκταση/έκταση με σφιγκτήρες	110/410mm
Επιφάνεια εργασίας/Ανάκλιση	650×490mm/0-65°
Φορτίο (μέγ.)	120kg
Διαστάσεις (εκτειν.)	650×720×950mm
Διαστάσεις (αναδιπλ.)	650×180×1060mm

Περιλαμβάνονται: 4 πλαστικές σιαγόνες σύσφιξης, 2 σιαγόνες συγκράτησης κυλινδρικών τεμαχίων, επέκταση επιφάνειας εργασίας

ΚΩΔΙΚΟΣ	ΠΕΡΙΓΡΑΦΗ
6870000	Master 650 Ergo

Πάγκος εργασίας
Master Cut 1500



■ Πολυλειτουργικός πάγκος εργασίας για χρήση δισκοπρίνου, σέγας ή φρέζας

ΤΕΧΝΙΚΑ ΧΑΡΑΚΤΗΡΙΣΤΙΚΑ	
Ύψος εργασίας (ρυθμ.)	865mm
Έκταση/έκταση με σφιγκτήρες	120/620mm
Επιφάνεια εργασίας	780×500mm
Φορτίο (μέγ.)	200kg
Διαστάσεις (εκτειν.)	940×640×865mm
Διαστάσεις (αναδιπλ.)	1145×640×195mm

ΚΩΔΙΚΟΣ	ΠΕΡΙΓΡΑΦΗ
6906000	Master Cut 1500

Πάγκος εργασίας
Master Cut 2600



■ Πολυχρηστικός πάγκος εργασίας G κοπής για εργασίες εσωτερικών χώρων με δυνατότητες χρήσης δισκοπρίνου πάγκου και χειρός, φαίτσοπρίνου, σέγας ή φρέζας

ΤΕΧΝΙΚΑ ΧΑΡΑΚΤΗΡΙΣΤΙΚΑ	
Ύψος εργασίας (ρυθμ.)	863mm
Επιφάνεια εργασίας	1035×695mm
Φορτίο (μέγ.)	120kg
Διαστάσεις (Π×Β×Υ) (εκτειν.)	1185×765×863mm
Διαστάσεις (Π×Β×Υ) (αναδιπλ.)	1110×765×200mm

ΚΩΔΙΚΟΣ	ΠΕΡΙΓΡΑΦΗ
6918000	Master Cut 2600

Οδηγός φρεζαρίσματος
για πάγκους εργασίας
Master Cut 1500/2500



- Μετατρέπει τους πάγκους εργασίας Master Cut σε ολοκλήρωμένους σταθμούς εργασίας ρούτερ
- Για χρήση με τεμαχία πάχους έως 40mm
- Για χρήση σε συνδυασμό με τους πάγκους εργασίας 6900000 και 6906000

ΚΩΔΙΚΟΣ	ΠΛΑΧΟΣ ΤΕΜΑΧΙΟΥ ΕΡΓΑΣΙΑΣ (ΜΑΧ)	ΔΙΑΜΕΤΡΟΣ ΦΡΕΖΑΣ (ΜΑΧ)
6901000	40mm	27mm

Τραπέζι εργασίας σέγας

- Καθαρή οπτική επαφή με τη γραμμή μαρκαρίσματος και τον παράλληλοαστολέα
- Κοπή από την κάτω όψη για καθαρές ακμές και ομοιόμορφο αποτέλεσμα χωρίς ατέλειες

Περιλαμβ.: 1 παράλληλος αναστολέας (στον) & 2 μεταλλικοί σφιγκτήρες για ασφαλή στερέωση σε πάγκο εργασίας (μεγ. 60mm)

ΚΩΔΙΚΟΣ	ΔΙΑΣΤΑΣΕΙΣ	ΜΗΚΟΣ ΛΑΜΑΣ (MAX)
6197000	320x300mm	100mm



Οδηγός ράγας για δισκοπρίονο FKS 145/σετ επέκτασης

- Για ακριβείς ευθείες κοπές & φαίτσοκοπές
- Με δυνατότητα επέκτασης με το σετ 6914000

ΚΩΔΙΚΟΣ	ΔΙΑΣΤΑΣΕΙΣ ΡΑΓΑΣ
6913000	1450x190x12mm
6914000	1100x190x12mm

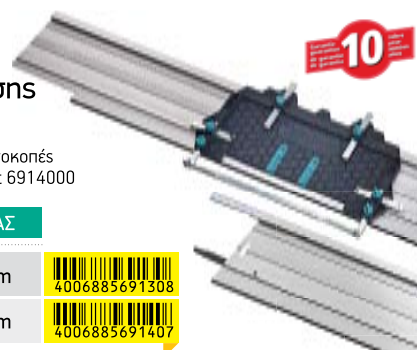

Προεκτεινόμενο σύστημα αποθήκευσης για καυσόξυλα

- Κατάλληλο για κομμένα ξύλα μήκους 25-50 cm
- Δυνατότητα προέκτασης από 1,72 έως 2,34m για βέλτιστη προσαρμογή στον χώρο
- Μέγιστο ύψος στοιβάγματος 1.00m
- Μέγιστη χωρητικότητα έως 1,17m³ καυσόξυλων
- Στιβαρή κατασκευή από ανοξείδωτο ατσάλι
- Πλαστικοί αποστάτες για καλό αερισμό των ξύλων

ΚΩΔΙΚΟΣ	ΔΙΑΣΤΑΣΕΙΣ
5122000	172 έως 234x104.5cm



Πτυσσόμενο καρότσι μεταφοράς TS 600



Πτυσσόμενο καρότσι μεταφοράς TS 850



Πτυσσόμενο καρότσι μεταφοράς TS 1500



ΤΕΧΝΙΚΑ ΧΑΡΑΚΤΗΡΙΣΤΙΚΑ		
Διαστάσεις (εκτενόμενο)	430x1050x445mm	
Διαστάσεις (αναδιπλούμενο)	430x730x60mm	
ΚΩΔΙΚΟΣ	ΦΟΡΤΙΟ/ΦΟΡΤΙΟ ΣΕ ΣΚΑΛΕΣ	ΒΑΡΟΣ
5505000	max 70/40kg	3.9kg

ΤΕΧΝΙΚΑ ΧΑΡΑΚΤΗΡΙΣΤΙΚΑ		
Διαστάσεις (εκτενόμενο)	540x1100x470mm	
Διαστάσεις (αναδιπλούμενο)	500x820x77mm	
ΚΩΔΙΚΟΣ	ΦΟΡΤΙΟ/ΦΟΡΤΙΟ ΣΕ ΣΚΑΛΕΣ	ΒΑΡΟΣ
5501000	max 100/50kg	5.6kg

ΤΕΧΝΙΚΑ ΧΑΡΑΚΤΗΡΙΣΤΙΚΑ		
Διαστάσεις (εκτενόμενο)	660x1240x550mm	
Διαστάσεις (αναδιπλούμενο)	600x1010x110mm	
ΚΩΔΙΚΟΣ	ΦΟΡΤΙΟ/ΦΟΡΤΙΟ ΣΕ ΣΚΑΛΕΣ	ΒΑΡΟΣ
5525000	max 200/100kg	10.4kg



Βοηθητική λαβή για τα καρότσια μεταφοράς TS 850 & TS 1500

- Βοηθητική λαβή μεταφοράς για ανάβαση σε σκάλες με βαριά φορτία έως 100kg
- Μετατρέπει το καρότσι μεταφοράς σε σύστημα μεταφοράς για χρήση από 2 άτομα
- Στιβαρό ανθεκτικό πλαίσιο από χάλυβα
- Εργονομικό σχήμα λαβής για άνετη χρήση
- Για χρήση με τα καρότσια μεταφοράς TS 850 (κωδ.: 5501000) και TS 1500 (κωδ.: 5525000)

ΚΩΔΙΚΟΣ	ΦΟΡΤΙΟ
5528000	max 100kg